

Läggingsanvisning: VIRTUO 55 CLIC

Innan läggning skall golvmaterialen kontrolleras så att inga synliga fel eller skador blir installerade. Finns det anledning att tro att det finns fel i produkten skall Gerflor kontaktas för godkännande alternativt ny leverans

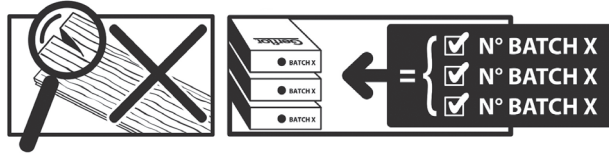

För information om tekniska data eller användningsområden besök vår hemsida www.gerflor.se

1. FÖRUTSÄTTNINGAR

LÖSLÄGGNING	Varje separat rum läggs som enskild yta. Ytor < 150m ² kan läggas löst. Större ytor kan läggas med delning eller limning. Är ytan längre än 10m delas den i lika delar enligt exempel. 12m-> 2*6m, 18m->2*9m, 32m->4*8m
TEMPERATUR VID LÄGGNING:	+15°C < T < +26°C
TEMPERATUR VID ANVÄNDNING	+10°C < T < +30°C
DIREKT SOLLJUS (SOLLJUS FRÅN STORA FÖNSTERPARTIER, TAKFÖRNSTER MM)	Lösläggning är tillåten så länge strålnings- och rumstemperatur regleras. Eftersom temperaturen på golvet nära stora fönsterpartier kan bli väldigt höga bör man kunna reglera ljusflödet med gardiner, solskydd eller andra lösningar. Om man inte har möjlighet till ljusskydd bör den solbelysta ytan limmas med ett av limleverantören godkänt lim.
VERANDA	Ej tillåtet
UNDERLAG	
KERAMISKA PLATTOR	Inga ojämna partier eller fogsprång får förekomma. Fogarna får var max 4mm breda och 1mm djupa. Om fogarna är större eller djupare skall de jämnas innan läggning för att inte fogarna skall telegrafera genom materialet.
BETONG	Jämnas av för att nå ytjämnhetskraven.
KOMPAKTA PVC-GOLV	Om mer än 90% av ytan fyller kraven tas de defekta delarna bort och därefter görs lokal spackling. Om större ytor behöver åtgärdas skall hela golvet avlägsnas och därefter förbereds underlaget på nytt.
STEGLJUDSDÄMPADE PVC-GOLV	ENDAST I BOENDEMILJÖ KLASS 23. Om mer än 90% av ytan fyller kraven tas de defekta delarna bort och därefter görs lokal spackling. Om större ytor behöver åtgärdas skall hela golvet avlägsnas och därefter förbereds underlaget på nytt.
TEXTILA GOLV	Ej tillåtet.
LÄGGNING PÅ STEGLJUDSDÄMPANDE UNDERLAG	OBS! Endast underlag från Gerflor är tillåtet. Gerflor Acoustic 15dB.
SPÅNSKIVOR	Spånskivorna skall vara skruvade i bjälklag. (ej flytande).
LIMMAD PARKETT	Ej tillåtet
BRÄDGOLV	Tillåtet
FLYTANDE PARKETT	Ej tillåtet
LAMINATGOLV	Ej tillåtet
GOLVVÄRME	
VATTENBUREN GOLVVÄRME	Tillåten. Max yttemperatur 27°C. (Inte på spårade skivor)
ELEKTRISK GOLVVÄRME (< 0,15m ² x °Kelvin/Watt)	Golvet limmas
Vid frågor om övriga underlag vänligen kontakta Gerflor	

Läggingsanvisning: VIRTUO 55 CLIC

2. FÖRBEREDELSE

2.1. KRAV PÅ UNDERLAG



Underlaget skall vara tillräckligt torrt, plant, rent och utan svikt.

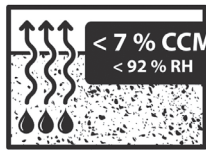

Den relativa fuktigheten i betongen får vara max 92%RF. RF-mätning skall utföras enligt AMA Hus 14 YSC.121 och av särskilt utbildad personal. Underlag av skivmaterial förutsätts hålla max 9 % fuktkvot (40 % RF vid +20° C) så att inte rörelser, som senare kan orsaka skador, uppstår.

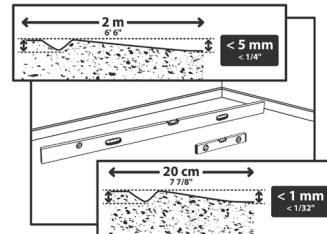

Buktigheten får vara max 3mm på 2meters mätlängd eller 1,2mm på 25cm i enlighet med klass A i AmaHus 43.DC/1
OBS! Bilden gäller inte för Sverige

2.1.1 KERAMISKA PLATTOR

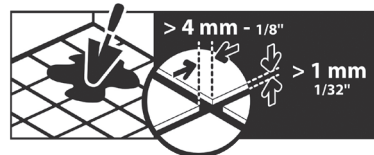
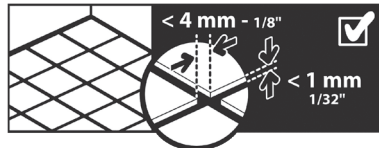

Fogarna får vara max 4mm breda och 1mm djupa. Inga fogsprång eller ojämnheter får förekomma.

2.2. BETONBJÄLKLAR

Ytan skall vara jämn och fri från föroreningar. Om ytan inte når kraven skall den avjämnas.

Sprickor skall åtgärdas innan spackling.

Vid konstruktionsfogar delas golvet på samma ställe och täcks med list.

3. LÄGGNING

3.1. FÖRBEREDELSE

Materialet skall förvaras i utrymmet för läggning i minst 24h. För bästa resultat skall plankor/plattor från olika paket i samma batch varvas.

Temperaturen skall under aklimatisering av material och läggning vara mellan 15 och 26°C

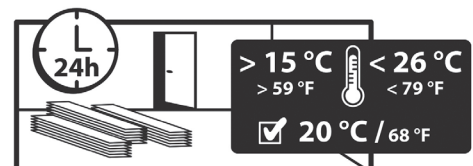

Läggingsanvisning: VIRTUO 55 CLIC

3.2. PLANERA LÄGGNINGEN

- Om möjlig skall skarvar placeras så de inte sammanfaller med skarvar i underlaget.
- Varje rum skall läggas enskilt med skarv i dörröppningen
- Plankorna läggs i riktning mot fönster eller i rummets längdriktning
- I korridorer läggs plankorna i trafikens riktning
- Vägghasta skåp i tex kök får inte stå på belägningen eftersom det kan låsa fast golvet
- Plankor läggs med en minsta förskjutning på 25cm, dock helst 1/3-dels längd
- Plattorna läggs med förskjutning av halv platta
- Planera (om möjligt) läggningen så att kantbitar blir längre än 25cm

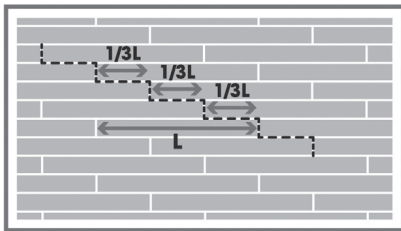

LÄGGNING AV PLANKOR

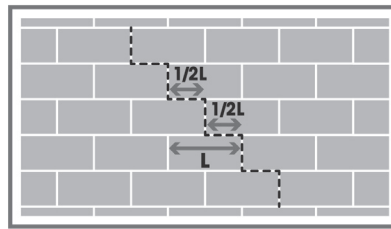

LÄGGNING AV PLATTOR

3.3. MÄT RUMMET FÖRE LÄGGNING

- Mät ut en centrumlinje i rummet. Har inte rummet räta vinklar utgår man från väggen med entredörren, eller mot fönstret, vilket som passar bäst
- Mät rummets bredd och dela med plankans bredd för att planera lika bredd på start och slutrad.
- Blir den uträknade bredden på kantraderna mindre än en halv plankbredd lägger man till en halv plankbredd på varje sida.
- Läggningen påbörjas helt parallellt med centrumlinjen
- Läggningen börjas i övre högra hörnet enligt bild
- Skär bort läsnigen på ytor som ligger mot vägg.

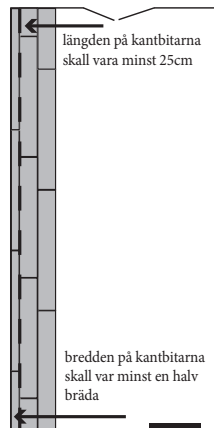
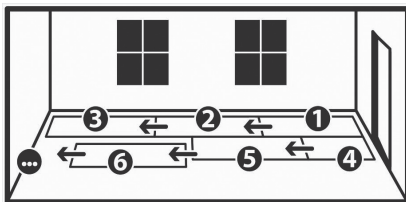

3.4. Expansionsutrymme

Runt läggningen skall det alltid finnas ett expansionsutrymme på minst 4mm, vilken täcks med list efter att läggningen är klar.

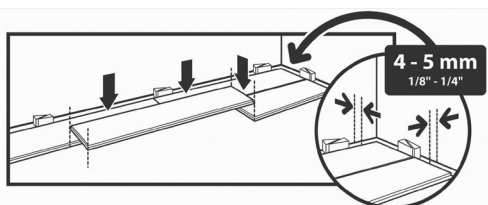

Läggingsanvisning: VIRTUO 55 CLIC

3.5. LÄGGNING

Plankor:

Metod 1:

- Rikta in kortskarvarna var tredje rad. Förskjut varje rad med en tredjedels längd.
- Kontrollera att det inte blir för små längder i slutet innan läggningen påbörjas

Metod 2 :

- Läggning med fallande längder. Slutbiten i föregående rad används som startbit. Plankornas förskjutning skall vara minst 25cm.

För plattor

Plattorna läggs med en halv plattas förskjutning

3.5.1 Dela upp ytan

- Om den är större än 150m²
- Om ytan är längre än 10m

Ytan delas upp i lika delar tex

12m-> 2*6m, 18m->2*9m, 32m->4*8m

Ytan delas genom limning eller genom att göra en

skarv (10mm) som täcks med list.

Tänk på expansionsutrymmet vid tröskel och vid genomgående rör.

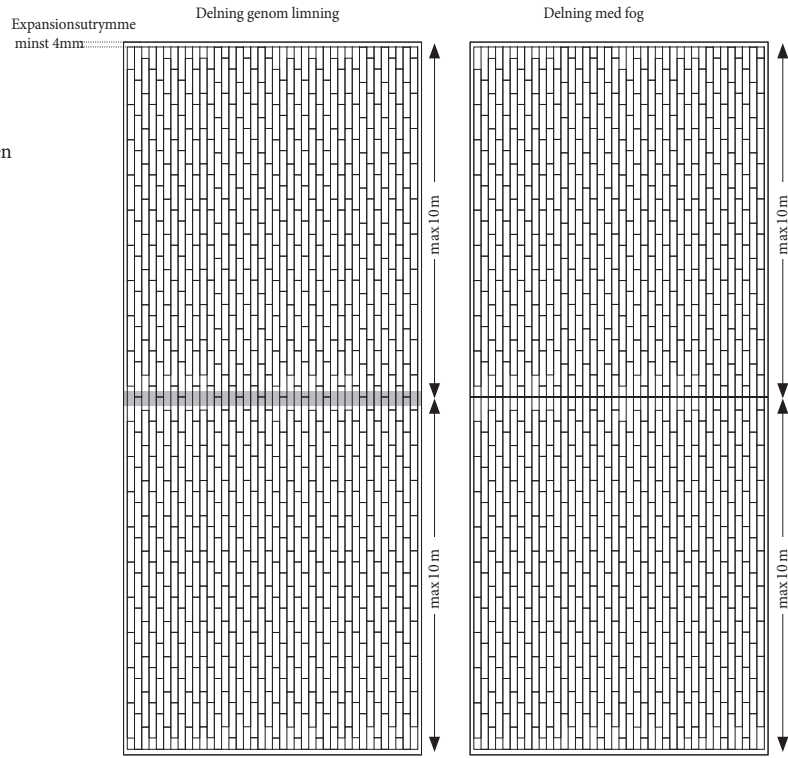
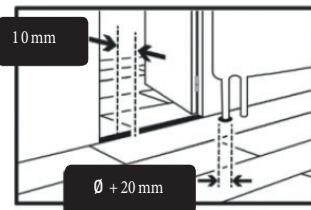

Ytan delas genom limning, minst 10cm eller genom tejpning med Gerflor FixFree art nummer 058U0001(10cm)

Fogen täcks med lämplig list

3.5.2. Kapa plankor/Plattor

Använd mattkniv med rakt blad och skär ett snitt i ytan. Därefter bryts plankan/plattan längs snittet.

Använd krokblad för att ta bort eventuella ojämnheter längs snittytan.

3.5.3. Clic-låsningen



Kontrollera tt det inte finns föroreningar i låsningen innan läggning.
Placera noggrant låsningens spår rakt över varandra.

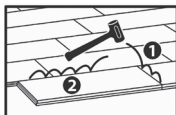

Används klubba slås låsningen ihop längs hela skarven. Börja med plankans/plattans kortände.

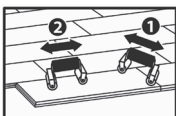

Används rullverktyg läggs kroppens tyngd på rullen och därefter rullar man längs fogen. Börja med plankans/plattans kortsida



Verktyg:
Mattkniv med rakt och krokigt blad.
Tumstock/Måttband
Metallinjal
Dämpad klubba eller rullverktyg

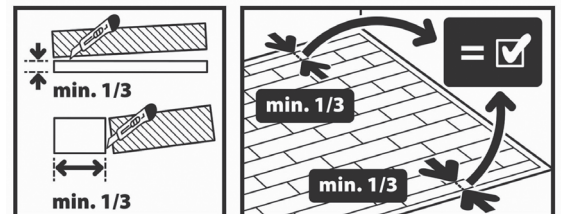

Dämpad klubba



LVT-Clic Rullverktyg



	ROMUS
Dämpad klubba	94964
LVT-Clic rullverktyg	93153

Läggingsanvisning: VIRTUO 55 CLIC

5. LISTER OCH TILLBEHÖR

4.1. GOLVLIST

Vid all listning är det viktigt att inte lägga för högt tryck på listen mot golvet eftersom detta kan låsta eller hindra golvet att röra sig. Om det redans finns en golvlist täcks expansionsutrymmet med kvartsstav. Gerflor erbjuder även golvlistor i matchande färger på beställning.

4.2. EXPANSIONSFOGAR I UNDERLAGET

Vid expansionsfogar i underlaget skall golvet delas och lämplig list användas.

4.2. AVSLUT

Använd Gerflors avslutningsramp i aluminium (0505). Listen levereras i 3m längder och har hål för skruvning. Hålen är placerade 90mm från kanten och därefter varje 313mm. Levereras med passande skruv och plugg.

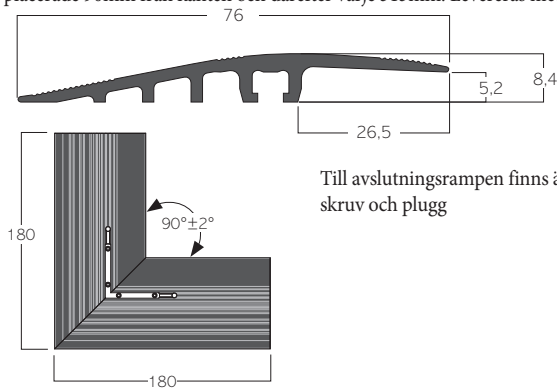

Till avslutningsrampen finns även prefabricerade hörn. Även dessa levereras med skruv och plugg

5. FÖRSTA ANVÄNDNING



Golvet kan tas i bruk så fort det är lagt. Var försiktig vid flytt av tunga möbler så golvet inte skadas. Vi rekommenderar stolsunderlägg vid användning av kontorsstolar. Möblerna får inte ha gummihjul/tasar då dessa kan missfärga golvet.

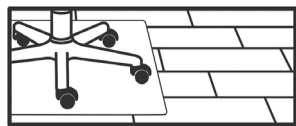

- Kontrollera att alla möbler har fötter som är lämpliga för användning på plastgolv.
- Vi rekommenderar platta fötter utan mönster för största kontakt mot golvytan. Undvik koniska eller rundade fötter.
- Kontorsstolar skall vara utrustade med hjul av typ H enligt EN 12529
- Max statisk last är 200kg per stöd och 30kg/cm²

6. UNDERHÅLL



Underhållsanvisningar finns på Gerflor.se

Läggingsanvisning: VIRTUO 55 CLIC

7. BYTE AV BRÄDA

7.1. OM DET BLIVIT EN SKADA PÅ LÅSNINGEN PÅ EN ELLER FLERA PLANKOR/PLATTOR:

- Ta reda på läggningsriktningen.
- Ta bort raden med skadan. Tänk på att båda delar av låsningen kan vara skadad. Börja med att lyfta hörnet så rakt upp som möjligt.

Antingen vid skadan eller vid kanten



- Dela resten av låsningen genom att skjuva en skruvmejsel mellan del A och B.
- Ta bort så många rader/plankor som är nödvändigt för att kunna byta de skadade
- Lägg dubbelhäftande tejp på ytan där plankor skall läggas tillbaka.
- Återanvänd icke skadade plankor
- Lägg tillbaka plankorna. Börja med återanvända plankor och avsluta med nya.
- Har man inga nya att tillgå läggs de skadade som sista plankor efter att kanterna skurits räta och den trasiga låsningen tagits bort.

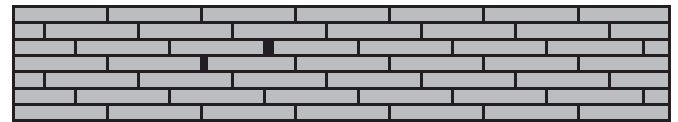

Låsning på kortsidan har gått sönder

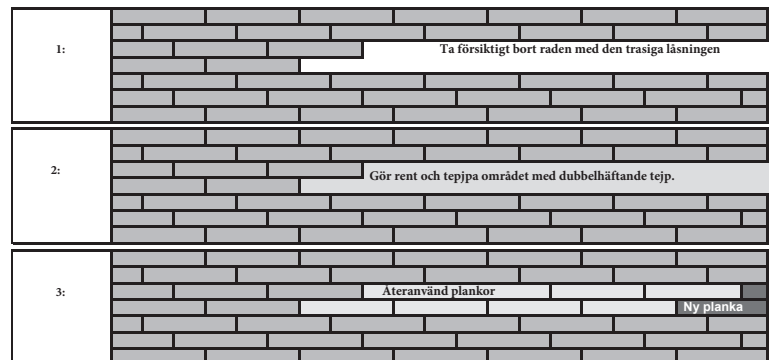

Vi rekommenderar att man köper lite extra om olyckan är framme.

7.2. BYTE AV SKADAD PLANKA/PLATTA

- Ta reda på läggningsriktning för att kunna avgöra vilken del av låsningen som är A eller B enligt bild
- Kapa hörnet vid B-delen på den bräda som skall bytas. Alternativt skruvs en skruv i hörnet som man kan lyfta hörnet med
- När hörnet är lossat skjuvs en skruvmejsel längs låsningen för att lossa plankan/plattan
- Rengör den frilagda ytan och lägg dubbelhäftande tejp. Ta bort låsningsklacken på A-delen och lägg brädan på plats. Rulla eller knacka ner låsningen längs de ytor med hel låsning.

