

Hafa® Ellips

Art.no	MM	L
150 99 20.	H770xB450xD100	2,85
150 99 21.	H770xB450xD100	2,85
150 99 22.	H1180xB450xD100	3,96
150 99 23.	H1180xB450xD100	3,96
150 99 24.	H1600xB450xD100	5,45
150 99 25.	H1600xB450xD100	5,45
150 99 26.	H770xB600xD100	3,42
150 99 27.	H770xB600xD100	3,42
150 99 28.	H1180xB600xD100	4,57
150 99 29.	H1180xB600xD100	4,57
150 99 30.	H1600xB600xD100	6,45
150 99 31.	H1600xB600xD100	6,45

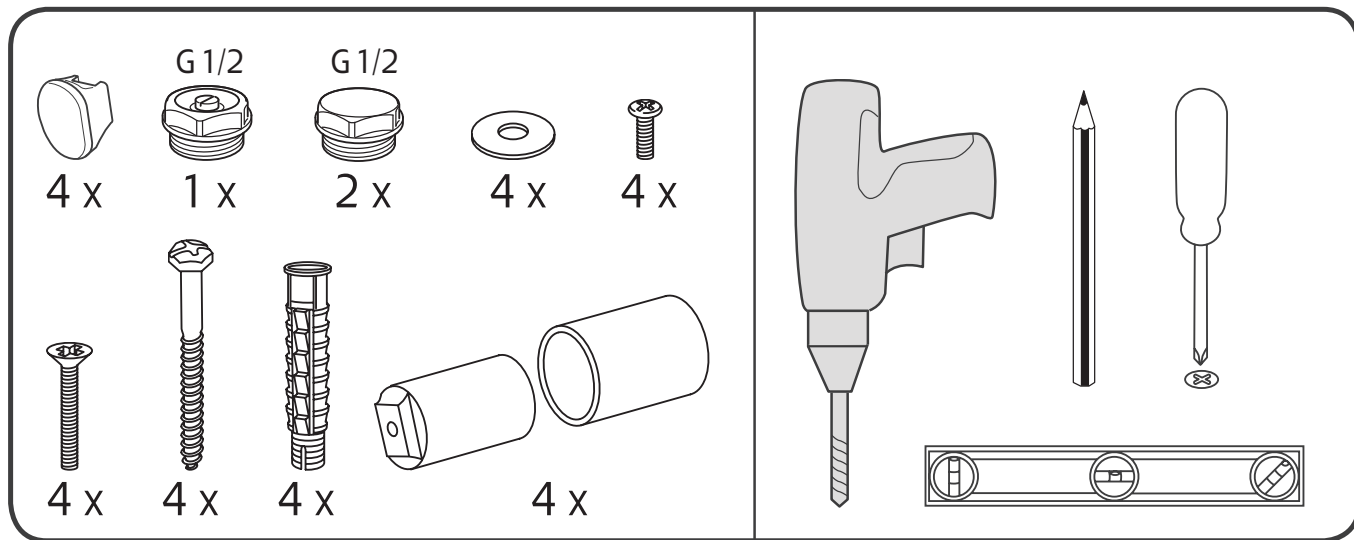

	<p>Hafa Svarvaregatan 5, Box 525 SE-301 80 Halmstad SWEDEN</p>	<p>Garanti/Warranty. Service, reservdelar/spare parts Sweden: Tel: +46 (0)35 15 44 75 Norway: Tel: +47 (0)69 31 02 30 Finland: Puh: +358 (0)9 61500940</p>	<p>www.hafa.se www.hafa.dk www.hafabad.no www.hafa.se www.hafabathroom.ru www.hafa.eu</p>	<p>E-mail: service@hafa.se service@hafabad.no</p>
--	--	--	---	---

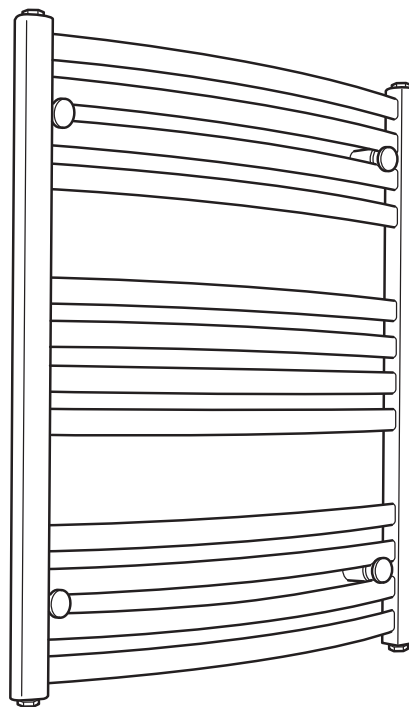

SE

Handduktorken är avsedd för att anslutas till ett slutet radiator-system. Koppla ej in handduktorken på ett VVC-system (färskvattensystem) eller golvvärmsystem (lågtemperatursystem)

Borra aldrig hål i väggen utan att först ha kontrollerat måtten på det aktuella exemplaret, det kan finnas mindre måttskillnader. Hafa frisäger sig allt ansvar om förborring skett utan att monteringsanvisningen har följts.

Vid inkoppling till ett slutet radiatorsystem får vattentrycket ej överstiga 7 bar.

Vid installation med endast elpatron ska handduktorken fyllas med 15% glykol.

Handduktorkar som är monterade i uoppvarmda utrymmen, t.ex. fritidshus, där risk för frostsador föreligger ska vätskefyllas enligt nedan:

Grader °C -4 -8 -15 -23 -35

Glykol % 15 20 30 40 50

Använda vanlig glykol för bilar.

DK

Håndklædetørreren skal tilsluttes til et lukket radiatorsystem. Håndklædetørreren må ikke kobles til et VVC-system (ferskvandssystem) eller gulvvarmesystem (lavtemperatursystem)

Bor aldrig huller i væggen uden først at have kontrolleret målene på det pågældende eksemplar, da der kan være mindre måldifferencer. Hafa fraskriver sig ethvert ansvar, hvis forboringen er udført, uden at monteringsanvisningen er fulgt.

Ved tilslutning til et lukket radiatorsystem må vandtrykket ikke overstige 7 bar.

Ved installation med elpatron skal håndklædetørreren fyldes med 15 % glykol.

En håndklædetørrer, som er monteret i et uopvarmet rum, f.eks. et fritidshus, hvor der er risiko for frostsader, skal fyldes med væske iht. nedenstående:

Grader C -4 -8 -15 -23 -35

Glykol % 15 20 30 40 50

Brug almindelig glykol til biler.

GB

The heated towel rail should be connected to a closed radiator system. Do not connect the heated towel rail to heating, ventilation and sanitation systems (fresh-water systems) or underfloor heating systems (low-temperature systems)

Never drill holes into a wall without first checking its dimensions, as there may be minor measurement differences. Hafa disclaims all liability for predrilling carried out contrary to the installation instructions.

When connecting to a closed radiator system, the water pressure must not exceed 7 bar.

When installed with an immersion heater should towel radiator filled with 15% glycol.

Heated towel rails that are installed in unheated rooms where there is a risk of frost damage occurring, e.g. in a holiday home, must be filled with liquid as follows:

Degrees °C -4 -8 -15 -23 -35

Glycol % 15 20 30 40 50

Use normal glycol for cars.

NO

Håndklædetørreren er beregnet å tilkobles et lukket vannsystem. Tilkobling kan bare skje i lukket vannsystem, ikke i varmtvannssystem (VVC) eller gulvvarmesystem (lavtemperatursystem)

Borr aldri hull i vegg uten å først ha kontrollert målet på det aktuelle eksemplaret, det kan finnes mindre måldifferanser. Hafa frasier seg alt ansvar om forborring har skjedd uten at monteringsanvisningen har blitt fulgt.

Ved innkobling til et lukket radiatorsystem får vanntrykket ikke overstige 7 bar.

Ved installasjon med elpatron skal håndklædetørreren fylles med 15% glykol.

Håndklædetørrere som er montert i uoppvarmede rom, f.eks. fritidshus, hvor risiko for frostsader foreligger, skal væske fylles i henhold til følgende:

Grader °C -4 -8 -15 -23 -35

Glykol % 15 20 30 40 50

Bruk vanlig glykol for biler.

FI

Pyyhekuivaaja on tarkoitettu kytkettäväksi suljettuun vesilämmitysverkostoon. Älä kytke kuivaajaa käyttöeisiverkostoon tai lattialämmitysverkostoon (matalalämpöveikosto)

Älä koskaan poraa seinään reikiä, ennenkuin olet tarkistanut tuotteen mitat, pieniä mittaeroja voi yksilöiden kesken olla. Hafa ei ota vastuuta ennakolta porattujen reikien teosta, tai jollei asennusohjetta on seurattu.

Kytettäessä suljettuun vesilämmitysverkostoon, saa veden paine olla korkeintaan 7 bar.

Asennus sähköpatruunan kera vaatii että pyyhekuivain täytetään 15 % glukoolia.

Pyyhekuivaaja jotka asennetaan tilaan jossa ei ole lämmitystä, esim. kesämökkiin, missä on jäätyksen vaara,

tulee kuivaajaan täyttää glukoolia seuraavan taulukon mukaan;

Astetta °C -4 -8 -15 -23 -35

Glukoolia % 15 20 30 40 50

Voitte käyttää samaa glukoolia kuin autoon.

SE	Avstånd mellan röranslutningar
DK	Afstand mellem rørtilslutninger
NO	Avstand mellom rørtilkoblingen
FI	Voitte käyttää samaa glukoolia kuin autoon.
GB	Distance between pipe connections
	450 mm = cc 410 mm
	600 mm = cc 560 mm

1

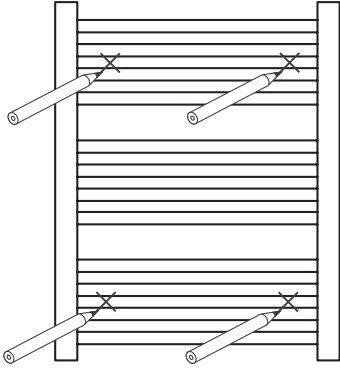

2

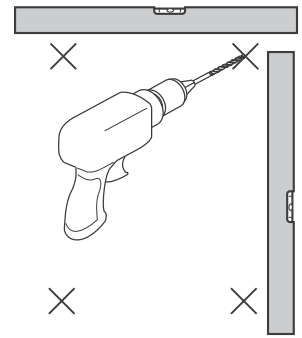
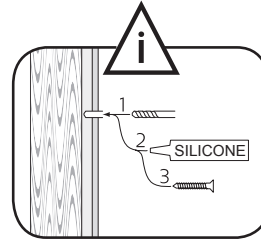
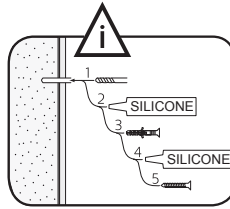

Läs mer på sid 4
Read more on page 4

3

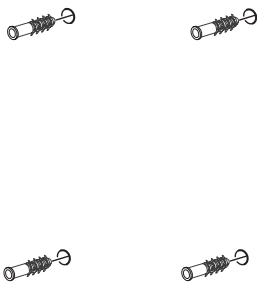

4

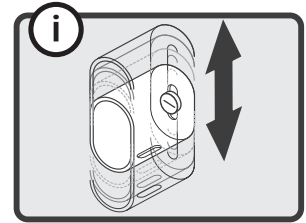
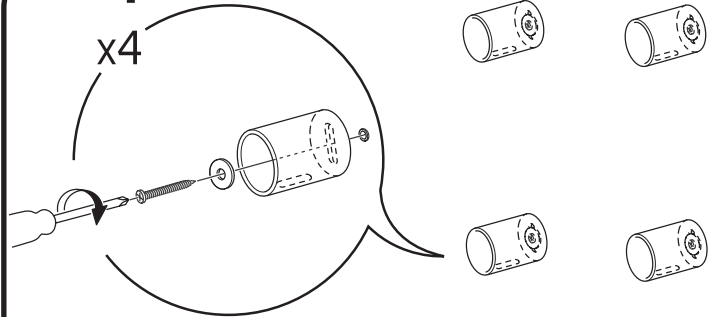

5

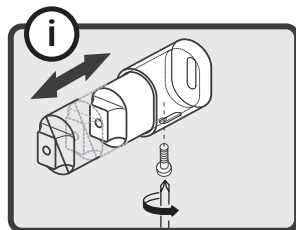
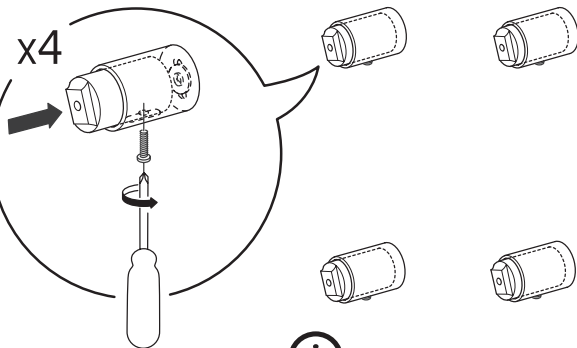

6

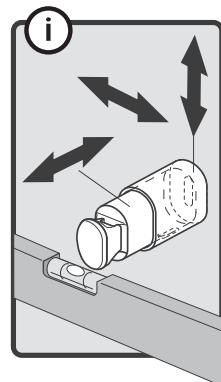
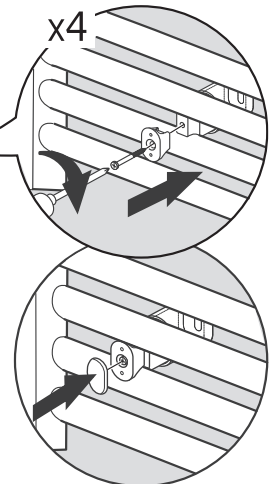
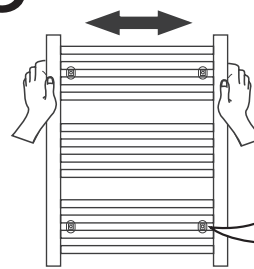

7

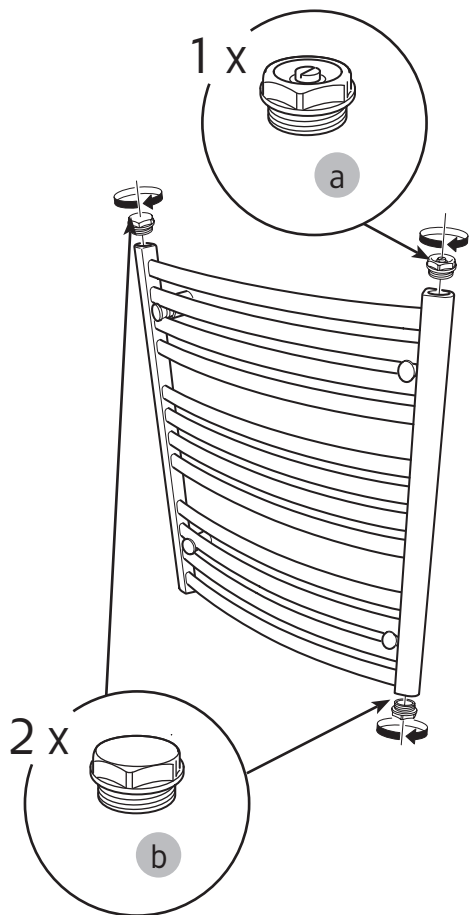

SE Pluggarna och luftningen är o-ringstättade och ingen övrig gängtätning behövs. Pluggarna och luftningen dras till de botten helt mot handduktorken. Kontrollera att anslutningarna är täta efter installation

DK De stik og beluftning er O-ring forseget og ikke er behov for en anden tråd fugemasse. De stik og beluftning henledes på bunden helt mod håndklædeholder. Sørg for, at tilslutningerne er tætte efter installation

NO Pluggene og luftingen er o-ring forseget og ingen annen tetting av gjenger behøves. Pluggene og luftingen dras til de bunner helt mot håndkjetørkeren. Kontroller at tilkoblingene er tette etter installasjon.

FI Tulpassa ja ilmaventtiilissä on o-rengastiiviste, joten muuta tiivisettä ei tarvitse olla. Tulpat ja ilmaventtiili kiristetään kuivaajassa pohjaan asti. Tarkista asennuksen jälkeen, että liitteet ovat tiiviit.

GB The plugs and aeration are O-ring sealed and no other thread sealant is needed. The plugs and aeration drawn to the bottoms completely against the towel rail. Make sure the connections are tight after installation

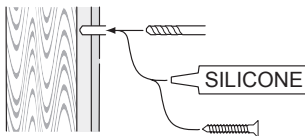

alt.

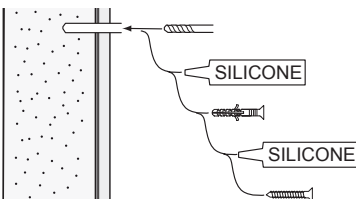
**SE**

Alla skruvfästningar i våtzon 1 ska ske i massiv konstruktion såsom betong, regler, särskild konstruktionsdetalj eller i Våtrumsvägg 2012. Skruvfästningar i våtzon 1 får inte göras enbart i golv- eller väggskiva. Krav på tätning gäller både i våtzon 1 och 2. Material för tätning ska fästa mot underlaget och vara vattenbeständigt, mögelresistent och åldersbeständigt.

GB

Below are Swedish recommendations:

When installing on a stud wall at a distance of 1 m from a bath or shower, the wall must always be strengthened. All screws must be fixed to solid structures, such as concrete, studs or special structural components. Screws must not be fixed to flooring or wall sheets alone. Requirements for sealing apply in wet zones 1 and 2. Sealing materials must be fixed to the underlying layer and must be waterproof, mould-resistant and age-resistant.



Denna produkt är anpassad till Branschregler Säker Vatteninstallation. Hafa garanterar produktens funktion om branschreglerna och monteringsanvisningarna följs.

Ett auktoriserat VVS-företag är garanti för att installationen utförs fackmässigt.

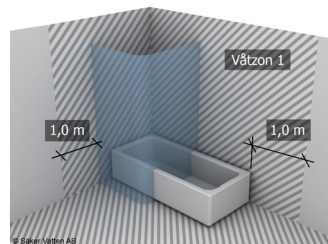

Hafa®

Hafa
Svarvaregatan 5, Box 525
SE-301 80 Halmstad
SWEDEN

Garanti/Warranty.
Service, reservdelar/spare parts
Sweden: Tel: +46 (0)35 15 44 75
Norway: Tel: +47 (0)69 31 02 30
Finland: Puh: +358 (0)9 61500940

www.hafa.se
www.hafa.dk
www.hafabad.no
www.hafa.se
www.hafabathroom.ru
www.hafa.eu

E-mail:
service@hafa.se
service@hafabad.no