

MONTERINGSANVISNING FASADPARTIER



HALLE

Halle Plast AB

Kundtjänst 0430-12280

E-post sales@halle.se

www.halle.se

Planera arbetet

Gå igenom positionslistan som medföljer leveransen och kontrollera nummer och anteckningar på profiler och luckor och i vilken ordning de ska monteras.

Glas

Glaset är mycket tungt och väger ca. 30 kg/m². Dessutom är glaset härdat och mycket känsligt för koncentrerat tryck längs kanten. Montaget bör göras av fackman som har utrustning för att bära glaset och kunskaper om montering av Fasadpartier.

Under byggtiden och lagring på byggplatsen

Fasadsystemet levereras i delar för att minimera riskerna med transportskador. Fasadsystem är tillverkat i aluminium, som är mycket känsligt för repor och slag. Det är viktigt att skydda alla delar under byggtiden mot syror och frätande ämnen och annan åverkan.

Smärgelspån från t.ex. slipmaskiner och liknande maskiner kan förstöra glaset. Glasen får inte utsättas för direkt solljus om de står staplade mot varandra.

Vissa delar av Fasadsystemet är skyddat med en speciell skyddstejp som ska tas bort efter att hela monteringen är klar. Om annan maskeringstejp används ansvarar inte Halle Plast AB för konsekvenserna av tejp.

Garanti

Garantin omfattar endast det Fasadparti som Halle Plast AB levererat och att det monterats enligt anvisningarna. Brister i Fasadsystemets utförande eller leveransens omfattning anmäls i första hand till återförsäljaren innan produkten monteras i byggnaden.

Monteringsordning

Monteringen består av 5 huvudmoment som ska göras i följande ordning:

1. Montera ihop karm.
2. Lyfta i luckor i karm.
3. Lägga på ovan del av karm.
4. Infästa partiet i öppningshål.
5. Montera glas i luckor.

Halleplast Fasadsystem är anpassat för Adjufix monteringsystem, (se www.adjufix.se)

Observera att fogsikum inte får användas.

Montera ihop karmen

OBS. Endast botten och sidor.

1.
Lägg upp karmprofilerna i lämplig
arbetshöjd, avfetta snittytorna och sätt i tillbehör i botten-
och toppkarm.

Skruva lite löst på hörnförbindningarna med
skruvklossarna på topp/bottenkarm.

Sidokarm

Toppkarm

Bottenkarm

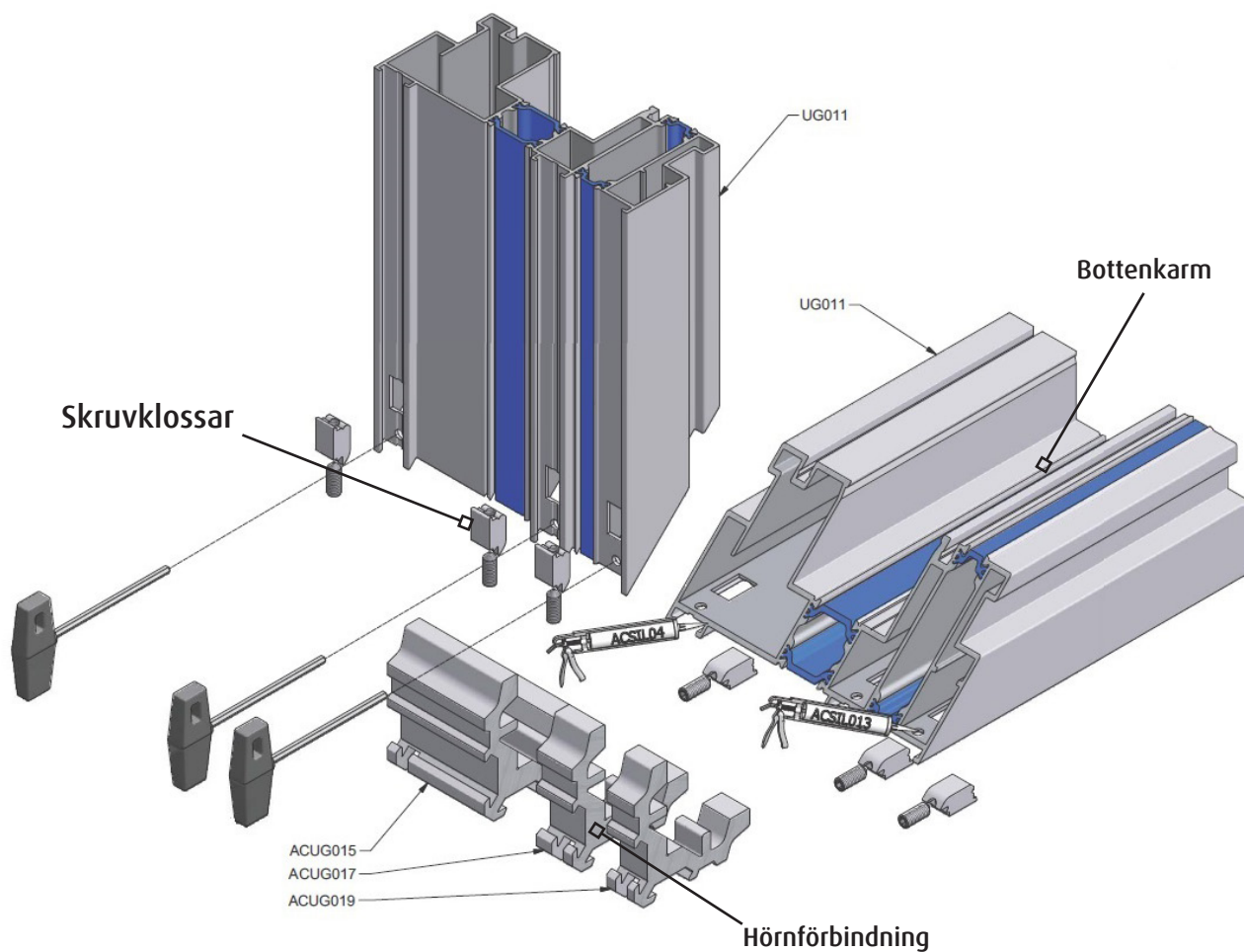
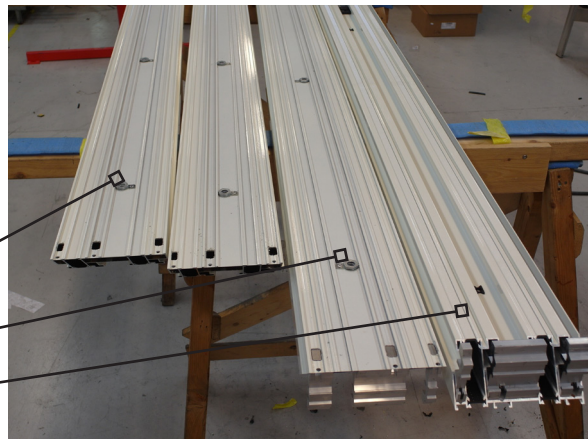

OBS Bilden är
endast illustrativ.

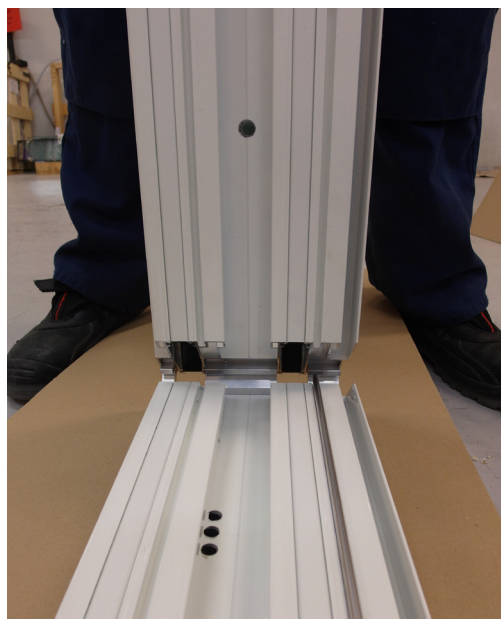

2. Läg bottenkarmen på ett plant underlag. Stryk lim på underdelarna av sidokarmarna. För på sidokarmarna. Toppkarmen ska **inte** fästas i detta läge. (OBS dräneringshål i bottenkarmen utåt.)



3. Lagg ner partiet på sidan och spänn ihop hörnen med de medföljande skruvklossarna. Se till att ha något mjukt under för skydda lacken. Justera korsvis tills ytterhörnen är rätvinkliga.

Lyft i luckorna i karmen

4. Ställ karmen upprätt igen. Lyft i den yttre luckan. Om den yttre luckan är en fast lucka så lyft i den så nära karmsidan som möjligt. Detta för att inte riskera att gummitätningarna lossnar i botten.

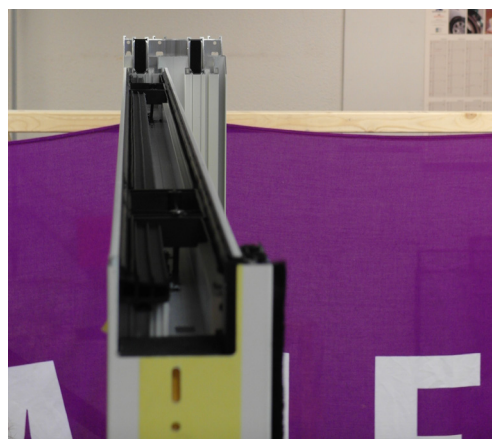

5. Lyft i resterande luckor. Innan de skjutbara luckorna förs åt sidan; vrid handtaget nedåt till lyftläge.

Lägg på ovandel av karmen

6.
Stryk lim på överdelarna av sidokarmarna.
Lägg på toppen av karmen och styr in luckorna.

OBS! Smörj gummitätningarna i toppen på de skjutbara luckorna med såpavatten först.

7.
Tryck ner karmen tills den kommer förbi tätningarna i luckan.
Lyft eller spänn upp luckan (handtaget nedåt resp. uppåt) mot toppkarmen för att frilägga tätningarna.



8.
Tätningarna ska löpa fritt från karmen när luckan är lyft. Kontrollera funktionen och känn efter så att ingen tätning har kommit i kläm. Luckorna ska glida lätt.

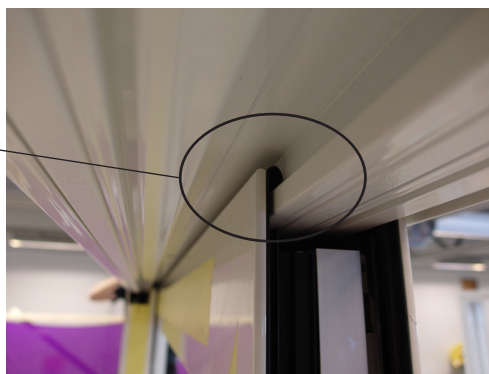

9.
Spänn ihop hörnen på toppkarmen. Justera korsvis tills hörnen blir rätvinkliga.

10.
Fast lucka skruvas fast med de medföljande skruvarna.
(12 st 4.8x90/fast lucka)
Hålen är förborrade.

11.
Ska det monteras plåtbleck för vattenavrinning under karmen kan det ibland vara lättast att göra detta innan ramen skruvas fast.



Lyft i och fäst partiet i öppningshålet

12.
Det är mycket viktigt att få ett bra montage av karmen. Ett felaktigt montage går inte att justera bort i dörrarna.
Placera karmen i hålet, loda in den och kryssmät.
Justera karmen i karmhylsorna med en 10 mm. insexnyckel

Karmhylsa



Skruva fast partiet med de medföljande skruvarna och avsluta med plastpluggarna.

Vid montage i annat än trävägg måste skruv/plugg anpassad för materialet användas.



Viktigt!

Fogskum eller liknande får inte användas i någon del av monteringen, inte heller vid fogning mellan karm och vägg. Förutom risken att produkten deformeras vid skummets expansion, gör användning av skum att produkten inte kan efterjusteras eller tas bort. Därmed kan varken montagefel eller eventuella tillverkningsfel åtgärdas och det är inte möjligt för tillverkaren att uppfylla garantiåtagandena



Montera glaset i luckorna

13.
Placera de grå glasklossarna på de nedre stöden i varje lucka.

14.
Lyft in och ställ glaset på glasklossarna.
OBS! Se märkning in och utsida på glaset.

Snäpp fast glasningslistan, övre och undre först och sedan sidolisterna och tryck i killisten runt hela glaset.

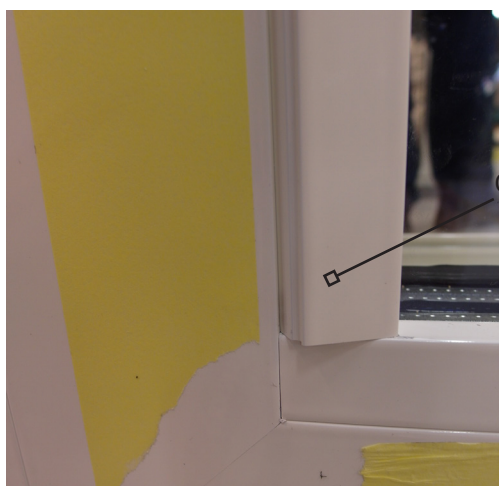
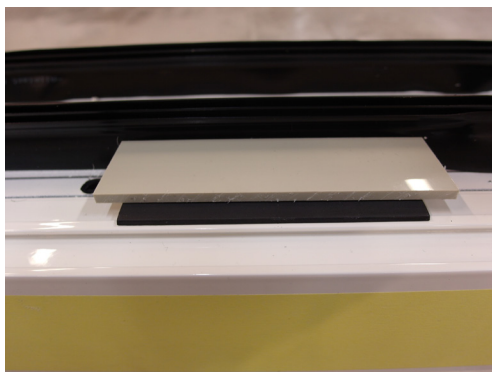

Glasningslist



Glasningslister på plats



Killist

15.
Dreva runt partiet. OBS! Använd inte fogskum!