



Dione Pro[®]

**INSPEKTIONS
LUCKOR
OCH
TÄCKSKIVOR**



SOFTLINE INSPEKTIONSLUCKOR \ för väggar och innertak

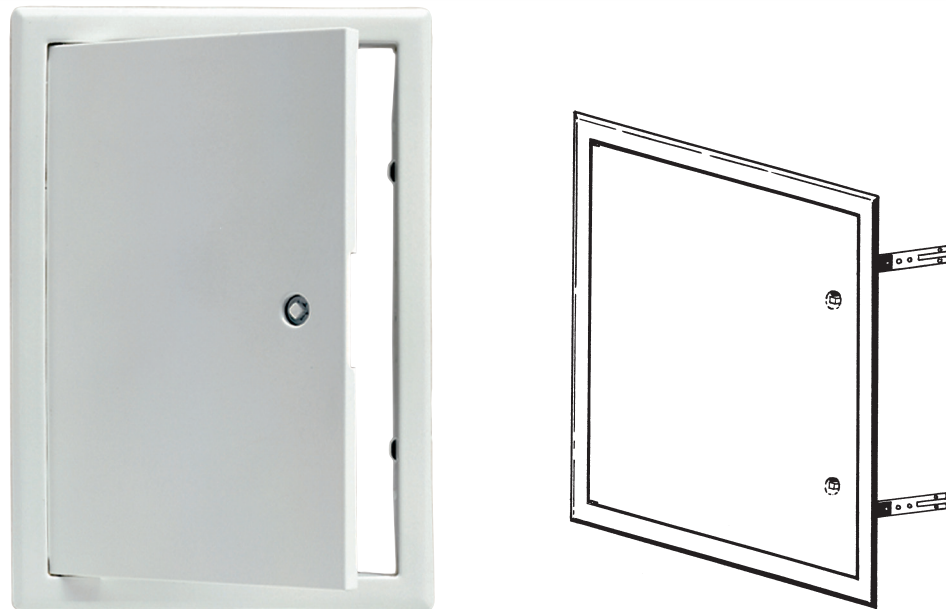

Inspektionsslucka Softline

- Vit ytbehandling
- Enkel montering
- För montering i innertak och väggar
- Avtagbart luckblad, kan monteras vänster- eller högervänt

Luckblad med infällt fyrkantslås. Galvad stålplåt, vit ytbehandling (RAL 9016).
Specialmått upp till 1600 x 1200 mm (med 50 mm steg). Även tillgänglig i specialutförande med ett cylinderlås.
Över 650 mm höga inspektionssluckor har 2 lås.

SOFTLINE ACH-INSPEKTIONSLUCKOR, vit						
PRODUKTNR	INNERMÅTT/HÅLMÅTT	YTTERMÅTT	TJOCKLEK	VIKT	L/B	EAN-KOD
ACH-150	150 x 150 mm	170 x 170 mm	27 mm	0,30 kg	B	
ACH-1520	150 x 200 mm	170 x 220 mm	27 mm	0,40 kg	B	
ACH-200	200 x 200 mm	220 x 220 mm	27 mm	0,50 kg	L	
ACH-2025	200 x 250 mm	220 x 270 mm	27 mm	0,60 kg	B	
ACH-250	250 x 250 mm	270 x 270 mm	27 mm	0,70 kg	B	

PRODUKTNR	INNERMÅTT/HÅLMÅTT	YTTERMÅTT	TJOCKLEK	VIKT	L/B	EAN-KOD
ACH-2530	250 x 300 mm	270 x 320 mm	27 mm	0,80 kg	B	
ACH-300	300 x 300 mm	320 x 320 mm	27 mm	0,90 kg	L	
ACH-3040	300 x 400 mm	325 x 425mm	20 mm	1,50 kg	B	
ACH-3050	300 x 500 mm	325 x 525 mm	20 mm	1,70 kg	B	
ACH-3060	300 x 600 mm	325 x 625 mm	20 mm	2,00 kg	B	
ACH-350	350 x 350 mm	375 x 375 mm	20 mm	1,40 kg	B	
ACH-400	400 x 400 mm	420 x 420 mm	27 mm	1,50 kg	L	
ACH-4050	400 x 500 mm	425 x 525 mm	20 mm	2,20 kg	B	
ACH-4060	400 x 600 mm	420 x 620 mm	20 mm	2,50 kg	B	
ACH-450	450 x 450 mm	475 x 475 mm	20 mm	2,20 kg	B	
ACH-500	500 x 500 mm	525 x 525 mm	20 mm	2,50 kg	L	
ACH-600	600 x 600 mm	625 x 625 mm	20 mm	3,40 kg	L	
ACH-6080	600 x 800 mm	625 x 825 mm	20 mm	4,70 kg	B	
ACH-800	800 x 800 mm	820 x 820 mm	20 mm	5,70 kg	B	

*L=LAGERVARA B=BESTÄLLNINGSVARA



Inspektionsluckor Softline Comfort

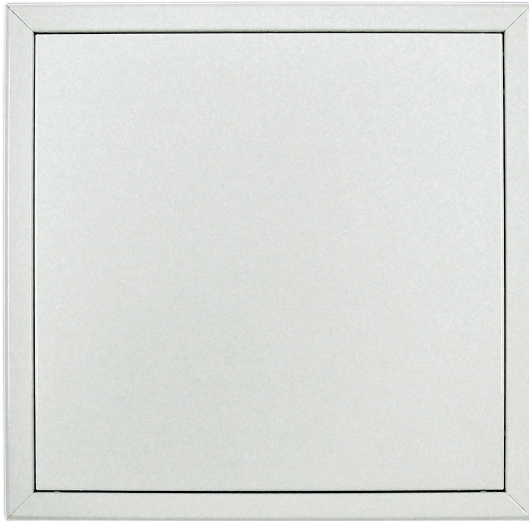

- med dolda snäppfästen, vit ytbehandling
- för montering i innertak och väggar, även tillgänglig i luft- och dammtätt utförande
- Enkel montering
- Avtagbart luckblad, kan monteras vänster- eller högervänt
- Hållbar, pulverlackerad yta





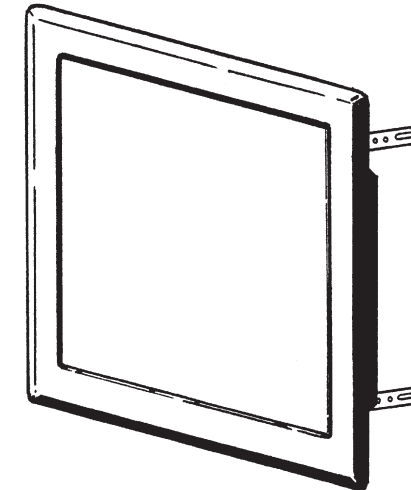

- Luckblad med jämn yta tack vare dolda tryckfästen — kan hanteras utan verktyg
- Enkel montering

- Avtagbart luckblad, kan monteras vänster- eller högervänt

Luckblad med dolda snäppfästen. Galvad stålplåt, vit ytbehandling (RAL 9016). Specialutföranden på begäran.



ACP-INSPEKTIONSLUCKOR

PRODUKTNR	INNERMÅTT/HÅLMÅTT	YTTERMÅTT	TJOCKLEK	VIKT	L/B	EAN-KOD
ACP-150	150 x 150 mm	175 x 175 mm	20 mm	0,40 kg	B	 6 4 1 7 0 8 3 0 1 8 9 2 3
ACP-200	200 x 200 mm	225 x 225 mm	20 mm	0,60 kg	B	 6 4 1 7 0 8 3 0 1 8 9 3 0
ACP-300	300 x 300 mm	325 x 325 mm	20 mm	1,00 kg	B	 6 4 1 7 0 8 3 0 1 8 9 4 7
ACP-400	400 x 400 mm	425 x 425 mm	20 mm	1,60 kg	B	 6 4 1 7 0 8 3 0 1 8 9 5 4
ACP-500	500 x 500 mm	525 x 525 mm	20 mm	2,70 kg	B	 6 4 1 7 0 8 3 0 1 8 9 6 1
ACP-600	600 x 600 mm	625 x 625 mm	20 mm	3,50 kg	B	 6 4 1 7 0 8 3 0 1 8 9 7 8

*L=LAGERVARA B=BESTÄLLNINGSVARA

ACT-INSPEKTIONSLUCKOR, luft- och dammtätt utförande

PRODUKTNR	INNERMÅTT/HÅLMÅTT	YTTERMÅTT	TJOCKLEK	VIKT	L/B	EAN-KOD
ACT-200	200 x 200 mm	225 x 225 mm	20 mm	0,80 kg	B	 6 4 1 7 0 8 3 0 1 8 9 8 5
ACT-300	300 x 300 mm	325 x 325 mm	20 mm	1,40 kg	B	 6 4 1 7 0 8 3 0 1 8 9 9 2
ACT-400	400 x 400 mm	425 x 425 mm	20 mm	2,10 kg	B	 6 4 1 7 0 8 3 0 1 9 0 0 5
ACT-500	500 x 500 mm	525 x 525 mm	20 mm	3,00 kg	B	 6 4 1 7 0 8 3 0 1 9 0 1 2
ACT-600	600 x 600 mm	625 x 625 mm	20 mm	4,10 kg	B	 6 4 1 7 0 8 3 0 1 9 0 2 9

*L=LAGERVARA B=BESTÄLLNINGSVARA





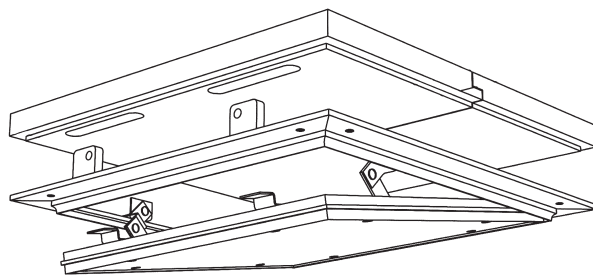

Brandklassade inspektionsluckor Alumatic

- Brandklass F30/EI30, för montering i brandklassade undertak
- Undertak i kombination med bjälklag av typ II och III enligt DIN 4102-2 i kombination med bjälklag av typ II och III provad från undersidan
- Provad i kombination med bjälklag enligt DIN 4102-2. Brandbelastning från undersidan av undertaket.
- Inbyggd brandgipsskiva GKF 12.5 mm, brandskyddssats. Avtagbart luckblad, monterings-sats ingår.
- Monteringsramen (med svällande brandtätning) och luckbladet (med läpptätning i gummi runt om) är av vridhållfast extruderad aluminiumprofil.
- Inlägg av 12.5 mm brandgipsskiva



ALUMATIC BRANDKLASSADE F30/EI30 \ GKF 12,5 mm

PRODUKTNR	INNERMÅTT/HÅLMÅTT	YTTERMÅTT	TJOCKLEK	VIKT	L/B	EAN-KOD
CGF3-300	300 x 300 mm	325 x 325 mm	40 mm	3,70 kg	B	 6 417 083 019418
CGF3-400	400 x 400 mm	425 x 425 mm	40 mm	5,90 kg	B	 6 417 083 019425
CGF3-500	500 x 500 mm	525 x 525 mm	40 mm	8,00 kg	B	 6 417 083 019432
CGF3-600	600 x 600 mm	625 x 625 mm	40 mm	11,40 kg	B	 6 417 083 019449



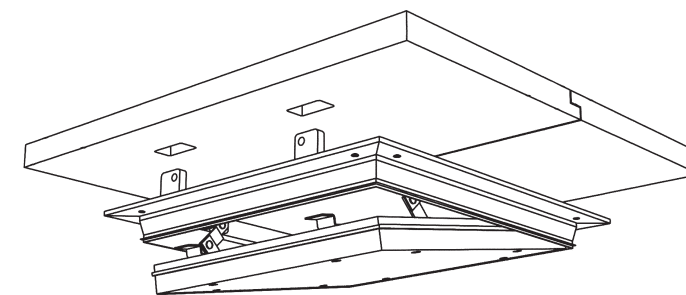
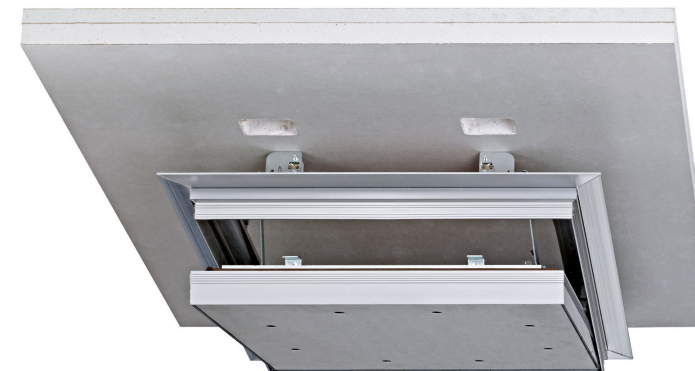

*L=LAGERVARA B=BESTÄLLNINGSVARA

- Rök-, luft- och dammtät
- Brandklass F30/EI30, för montering i brandklassade undertak
- Provad för brandklass F30/EI30 enligt DIN EN 1364-2 : 1999-09 i anslutning till DIN EN 1363-1 : 1999-10
- Provad för röktätt utförande enligt DIN EN 1634-2 : 1991-03 : 2005.
- Provad för luftgenomsläpplighet enligt DIN EN 1026 : 2000-09 och DIN EN 12207 : 1999-11

- Hindrar även kall rök från att tränga ut och skyddar således mot förgiftning
- Perfekt för utrymmen där tilluft och frånluft leds över hålrummet i innertaket.
- Brandbelastning ovanifrån (från hålrummet i innertaket)
- Särskilt effektivt skydd tack vare tätning av hålrummet
- Även tillgänglig utan brandklass
- Med dolda snäppfästen
- Inbyggd brandgipsskiva GKF 2 x 12.5 mm, avtagbart luckblad, monterings-sats ingår.
- Monteringsramen (med svällande brandtätning) och luckbladet (med EPDM-tätning för hålrummet) är av vridhållfast extruderad aluminiumprofil av kvalitet Eloxal, brandskyddssats av brandgipsskivor.



ALUMATIC BRANDKLASSADE F30/EI30 \ GKF 2 x 12,5 mm \ rök-, luft- och dammtät

PRODUKTNR	INNERMÅTT/HÅLMÅTT	YTTERMÅTT	TJOCKLEK	VIKT	L/B	EAN-KOD
GBS-300	300 x 300 mm	325 x 325 mm	40 mm	9,10 kg	B	 6 417 083 019456
GBS-400	400 x 400 mm	425 x 425 mm	40 mm	13,10 kg	B	 6 417 083 019463
GBS-500	500 x 500 mm	525 x 525 mm	40 mm	18,60 kg	B	 6 417 083 019470
GBS-600	600 x 600 mm	625 x 625 mm	40 mm	24,70 kg	B	 6 417 083 019487

*L=LAGERVARA B=BESTÄLLNINGSVARA



ALUMATIC F60/EI60

Brandklassade inspektionslucka Alumatic

- Brandklass F60/EI60, för montering i självbärande brandklassade undertak med skivkonstruktion av 30 mm brandgipsskiva
- Brandklass F60/EI60 PZ 3510/142/10-Ap
- Provad enligt DIN EN 1364-2 : 1999-10 och DIN EN 1363-1 : 1999-10 Brandbelastning underifrån.
- Undertaket är provat separat från undersidan
- Högkvalitativ läpptätning i gummi. Med dolda snäppfästen
- Inbyggd brandgipsskiva GKF 2 x 15 mm, 2-delad brandskyddssats av GKF, avtagbart luckblad, monteringsram ingår.
- Monteringsramen (med svällande brandtätning) och luckbladet (med läpptätning av gummi runt om) är av vridhållfast extruderad aluminiumprofil.
- Inlägg av 2 x 15 mm brandgipsskiva
- För planmontering i innertak av gipsskiva. Avtagbart luckblad

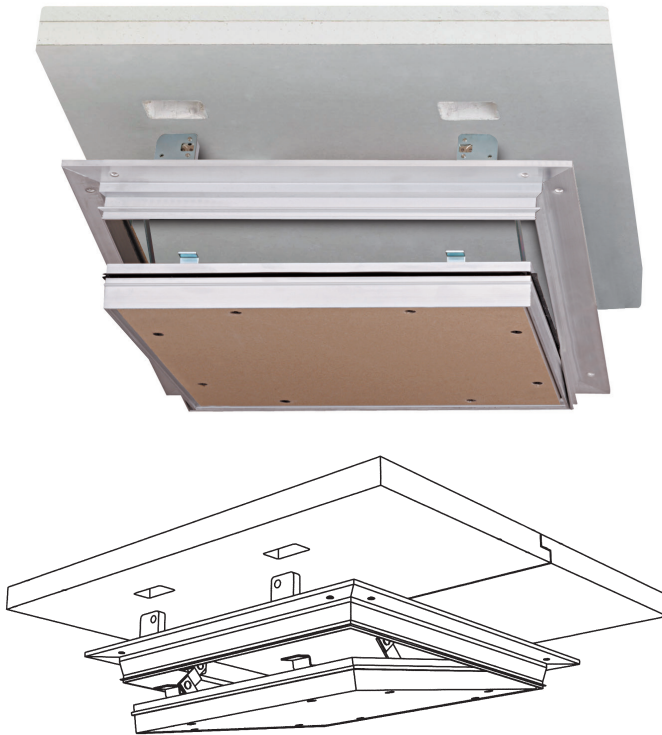

ALUMATIC BRANDKLASSADE F60/EI60 \ GKF 2 x 12,5 mm

PRODUKTNR	INNERMÅTT/HÅLMÅTT	YTTERMÅTT	TJOCKLEK	VIKT	L/B	EAN-KOD
CG2F6-300	300 x 300 mm	330 x 330mm	40 mm	9,60 kg	B	6 417 083 019 494
CG2F6-400	400 x 400 mm	430 x 430 mm	40 mm	14,50 kg	B	6 417 083 019 500
CG2F6-500	500 x 500 mm	530 x 530 mm	40 mm	20,00 kg	B	6 417 083 019 517
CG2F6-600	600 x 600 mm	630 x 630 mm	40 mm	28,00 kg	B	6 417 083 019 524

*L=LAGERVARA B=BESTÄLLNINGSVARA

ALUSPEED SAFE F60/EI60 \ röktät

Brandklassade inspektionslucka Aluspeed Safe

- Brandklass F90/EI90, för montering i icke-bärande metallregelskiljeväggar som schaktväggar / isolerpaneler av brandklass F90/EI90.
- Provad enligt DIN EN 1364-1 och DIN EN 1363-1.
- Röktät i enlighet med DIN EN 14600 och DIN EN 135012.
- Enkel montering med avtagbart luckblad
- Patenterade monteringsklor möjliggör enkel och snabb montering med bara en montör
- Röktät i standardutförande
- Ramkonstruktion av stål och GKF-läkt. Luckblad av GKF i en stålram med svällande brandtätningar.
- 2 lås vid mått över 500 x 500

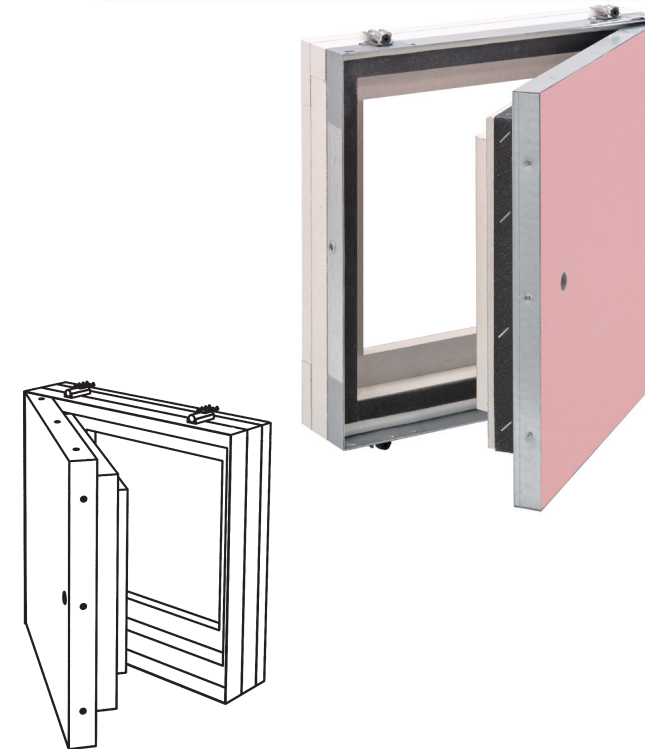

ALUSPEED SAFE BRANDKLASSADE F60/EI60 \ Röktät

PRODUKTNR	INNERMÅTT/HÅLMÅTT	YTTERMÅTT	TJOCKLEK	VIKT	L/B	EAN-KOD
HSF3-300	200 x 200 mm	300 x 300 mm	46,5 mm	4,90 kg	B	6 417 083 019 258
HSF3-400	300 x 300 mm	400 x 400 mm	46,5 mm	7,60 kg	B	6 417 083 019 265
HSF3-500	400 x 400mm	500 x 500mm	46,5 mm	11,40 kg	B	6 417 083 019 272
HSF3-600	500 x 500 mm	600 x 600 mm	46,5 mm	15,70 kg	B	6 417 083 019 289
HSF3-6010	500 x 700 mm	600 x 800 mm	46,5 mm	19,90 kg	B	6 417 083 019 296
HSF3-6010	500 x 900 mm	600 x 1000 mm	46,5 mm	25,20 kg	B	6 417 083 019 302

*L=LAGERVARA B=BESTÄLLNINGSVARA





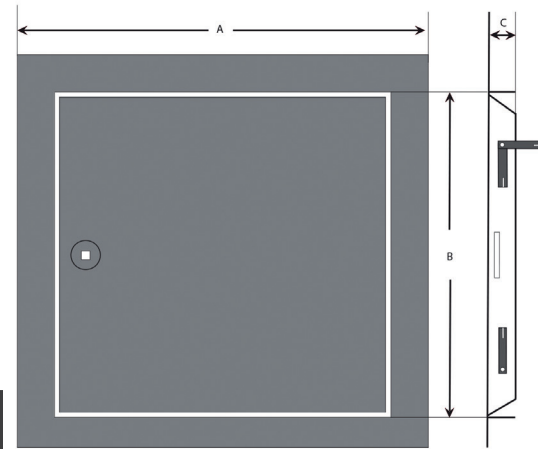



AKUSTIKLUCKOR (35 db)



- Galvaniserad stålplåt, vit RAL 9016
- 19 mm värme- och ljudisolerings lägg
- Användningsområde: -40°C till +150°C DIN 4102. Flamhärdig B1.
- Värmeisoleringsvärde 0,036 wl (mk)
- Ljudisoleringsvärde upp till 35db/A
- Luft och dammtät: testad DIN 13451 / Class 4

ISH-AKUSTIKLUCKOR, 35 db

PRODUKTNR	INNERMÅTT/HÅLMÅTT	YTTERMÅTT	TJOCKLEK	VIKT	L/B	EAN-KOD
ISH-200	200 x 200 mm	235 x 235 mm	25 mm	0,78 kg	L	
ISH-300	300 x 300 mm	335 x 335 mm	25 mm	1,23 kg	L	
ISH-400	400 x 400 mm	435 x 435 mm	25 mm	1,95 kg	L	
ISH-500	500 x 500 mm	535 x 535 mm	25 mm	3,29 kg	L	
ISH-600	600 x 600 mm	635 x 635 mm	25 mm	4,45 kg	L	
KEYPL	Nyckel för inspektionsslucka				L	







DionePro

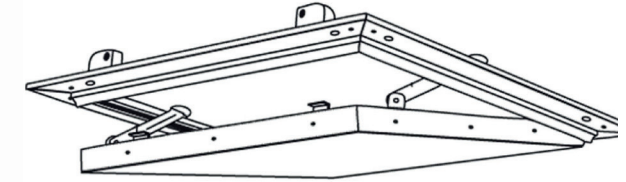

INSPEKTIONSLUCKA MED GIPS



INSPEKTIONSLUCKA MED GIPS

PRODUKTNR	INNERMÅTT/HÅLMÅTT	YTTERMÅTT	VIKT	TJOCKLEK	L/B	EAN-KOD
HSL-200	200 x 200 mm	243 x 243 mm	1,00 kg	12,5 mm	L	
HSL-300	300 x 300 mm	343 x 343 mm	1,50 kg	12,5 mm	L	
HSL-400	400 x 400 mm	443 x 443 mm	2,60 kg	12,5 mm	L	
HSL-500	500 x 500 mm	543 x 543 mm	3,50 kg	12,5 mm	L	
HSL-600	600 x 600 mm	643 x 643 mm	4,75 kg	12,5 mm	L	

*L=LAGERVARA B=BESTÄLLNINGSVARA

DionePro





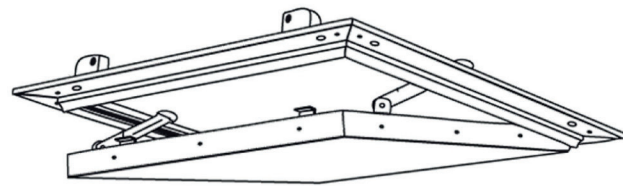
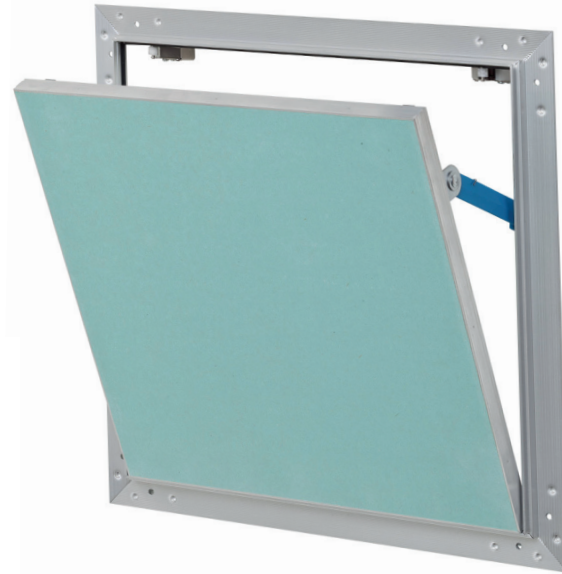

ALU PLANA

- Inbyggd gipsskiva GKFI 12.5 mm; 2 x 12.5 mm, avtagbart luckblad, monteringsram ingår, lämplig för våtrum. Monteringsram (med läpptätning i gummi runt om) och luckblad i aluminium.
- Mekanisk infästning av inlägget av gipsskiva försäkrar långvarig stabilitet. Inlägg av gipsskiva utan skruvhuvuden.
- Inlägget av gipsskiva är monterat i nivå med luckbladets ram.
- Läpptätning av gummi med hög kvalitet hindrar nedsmutsning pga luftflöden vid fogen. En fästnanordning på båda sidor ger den högsta säkerhetsnivån.



ALU PLANA GIPSSKIVA | spackelfri | 2 x 12,5 mm

PRODUKTNR	INNERMÅTT/HÅLMÅTT	YTTERMÅTT	VIKT	TJOCKLEK	L/B	EAN-KOD
HSL2-200	200 x 200 mm	225 x 225 mm	1,20 kg	2 x 12,5 mm	L	
HSL2-300	300 x 300 mm	325 x 325 mm	2,30 kg	2 x 12,5 mm	L	
HSL2-400	400 x 400 mm	425 x 425 mm	3,70 kg	2 x 12,5 mm	L	
HSL2-500	500 x 500 mm	525 x 525 mm	5,60 kg	2 x 12,5 mm	L	
HSL2-600	600 x 600 mm	625 x 625 mm	7,70 kg	2 x 12,5 mm	L	

*L=LAGERVARA B=BESTÄLLNINGSVARA

DionePro®

ALU PLANA \ 30 dB

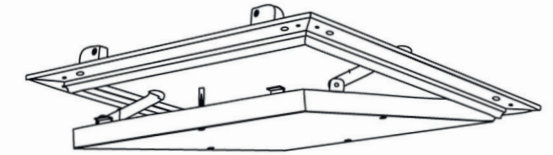
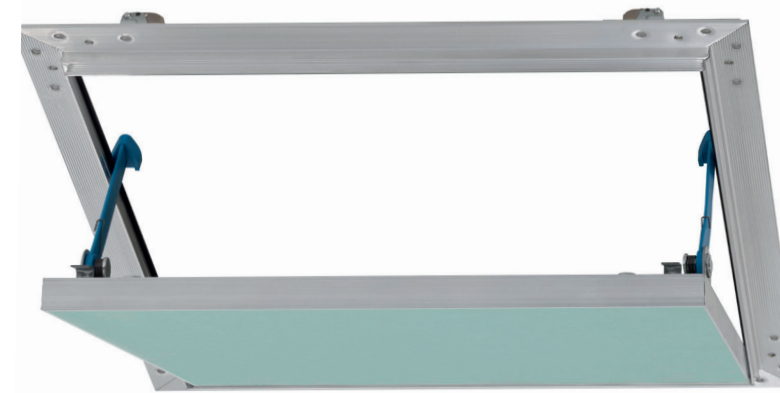

ALU PLANA GIPSSKIVA 30 dB

PRODUKTNR	INNERMÅTT/HÅLMÅTT	YTTERMÅTT	VIKT	TJOCKLEK	L/B	EAN-KOD
HSA-200	145 x 190 mm	200 x 200 mm	0,80 kg	12,5 mm	B	
HSA-300	245 x 290 mm	300 x 300 mm	1,40 kg	12,5 mm	B	
HSA-400	345 x 390 mm	400 x 400 mm	2,30 kg	12,5 mm	B	
HSA-500	445 x 490 mm	500 x 500 mm	3,20 kg	12,5 mm	B	
HSA-600	545 x 590 mm	600 x 600 mm	4,50 kg	12,5 mm	B	

*L=LAGERVARA B=BESTÄLLNINGSVARA

DionePro®



ALU PLANA \ 33 dB

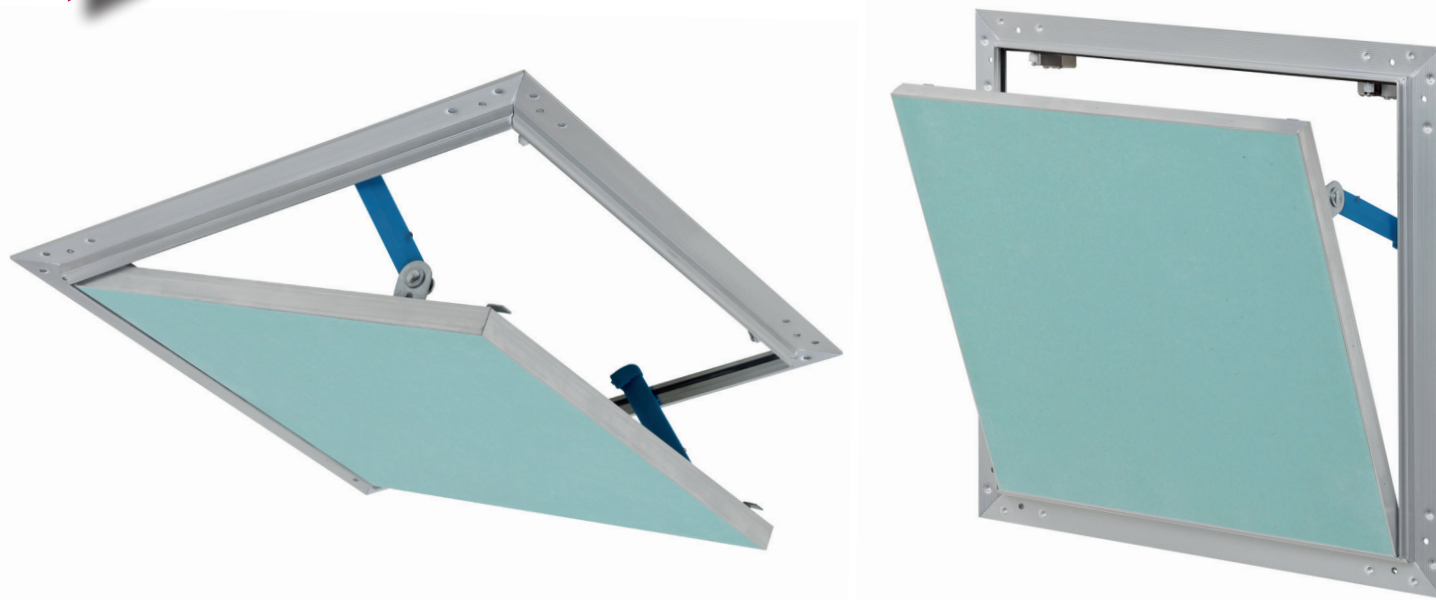





ALU NOVA \ förberedd för perforerade gipsskivor



Inspektionslucka AluNova förberedd för perforerade gipsskivor





- För montering i innertak och väggar, med dolda snäppfästen
 - Luckbladets mått stämmer exakt överens med designen av motsvarande perforerad skiva
 - Snabb montering tack vare förmonterad och centrerad perforerad gipsskiva
 - Inlägg av fibergips med skruvfästning möjliggör byte på plats
 - Patenterade monteringsklor möjliggör enkel och snabb montering med bara en montör.
- Avtagbart luckblad. AluNova 12.5 mm med påmonterad perforerad skiva 8/18 R, svart fleece.

ALU PLANA GIPSSKIVA 33 dB | 2 x 12,5 mm

PRODUKTNR	INNERMÅTT/HÅLMÅTT	YTTERMÅTT	VIKT	TJOCKLEK	L/B	EAN-KOD
HSA2-200	145 x 190 mm	200 x 200 mm	0,80 kg	2 x 12,5 mm	B	
HSA2-300	245 x 290 mm	300 x 300 mm	1,20 kg	2 x 12,5 mm	B	
HSA2-400	345 x 390 mm	400 x 400 mm	2,00 kg	2 x 12,5 mm	B	
HSA2-500	445 x 490 mm	500 x 500 mm	2,80 kg	2 x 12,5 mm	B	
HSA2-600	545 x 590 mm	600 x 600 mm	3,90 kg	2 x 12,5 mm	B	

*L=LAGERVARA B=BESTÄLLNINGSVARA









ALUNOVA 12.5 mm med påmonterad perforerad skiva 8/18 R, svart fleece

PRODUKTNR	INNERMÅTT/HÅLMÅTT	YTTERMÅTT	VIKT	TJOCKLEK	L/B	EAN-KOD
CR1-202	202 x 202 mm	224 x 224 mm	0,80 kg	12,5 mm	B	
CR1-292	292 x 292 mm	314 x 314 mm	1,20 kg	12,5 mm	B	
CR1-400	400 x 400 mm	422 x 422 mm	2,00 kg	12,5 mm	B	
CR1-490	490 x 490 mm	512 x 512 mm	2,80 kg	12,5 mm	B	
CR1-598	598 x 598 mm	620 x 620 mm	3,90 kg	12,5 mm	B	

*L=LAGERVARA B=BESTÄLLNINGSVARA

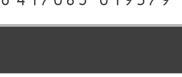

ALU NOVA \ förberedd för perforerade gipsskivor

ALUNOVA 12.5 mm med påmonterad perforerad skiva 8/18 Q, svart fleece						
PRODUKTNR	INNERMÅTT/HÅLMÅTT	YTTERMÅTT	VIKT	TJOCKLEK	L/B	EAN-KOD
CQ1-202	202 x 202 mm	224 x 224 mm	0,70 kg	12,5 mm	B	
CQ1-292	292 x 292 mm	314 x 314 mm	1,20 kg	12,5 mm	B	
CQ1-400	400 x 400 mm	422 x 422 mm	1,90 kg	12,5 mm	B	
CQ1-490	490 x 490 mm	512 x 512 mm	2,70 kg	12,5 mm	B	
CQ1-598	598 x 598 mm	620 x 620mm	3,70 kg	12,5 mm	B	
CQ2-204	204 x 204 mm	226 x 226 mm	0,70 kg	12,5 mm	B	
CQ2-304	304 x 304 mm	326 x 326 mm	1,20 kg	12,5 mm	B	
CQ2-404	404 x 404 mm	426 x 426 mm	1,80 kg	12,5 mm	B	
CQ2-504	504 x 504 mm	526 x 526 mm	2,70 kg	12,5 mm	B	
CQ2-604	604 x 604 mm	626 x 626 mm	3,80 kg	12,5 mm	B	

*L=LAGERVARA B=BESTÄLLNINGSVARA



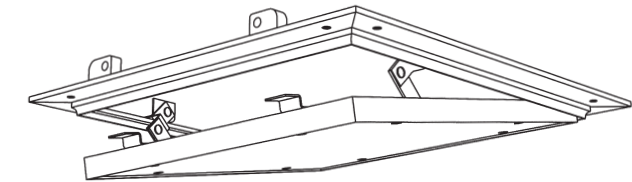

ALUMATIC \ lämplig för våtrum



Inspektionslucka Alumatic med läpptätning i gummi runt om och inlägg av gipsskiva, lämplig för våtrum

- För montering i innertak och väggar, med snäppfästen
- Läpptätning i gummi med hög kvalitet
- Ytterst vridhållfasta aluminiumprofiler avsedda för stora mått; luckor med flera luckblad och specialgeometri
- Fästanordning på båda sidor vid alla storlekar
- Inbyggd gipsskiva, avtagbart luckblad, monteringsats ingår, lämplig för våtrum.

ALUMATIC						
PRODUKTNR	INNERMÅTT/HÅLMÅTT	YTTERMÅTT	VIKT	TJOCKLEK	L/B	EAN-KOD
HSH-6010	550 x 978 mm	600 x 1000 mm	6,90 kg	12,5 mm	B	
HSH-800	750 x 778 mm	800 x 800 mm	8,90 kg	12,5 mm	B	
HSH-1010	950 x 978 mm	1000 x 1000 mm	13,8 kg	12,5 mm	B	

*L=LAGERVARA B=BESTÄLLNINGSVARA



ALUMATIC \ luft- och dammtät \ 33 dB

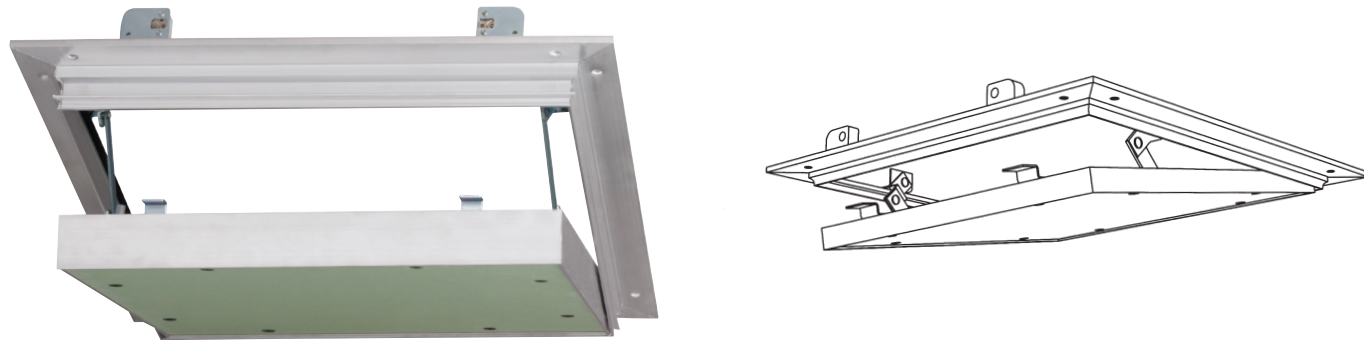

Inspektionslucka Alumatic 33 dB luft- och dammtät, lämplig för våtrum

- För montering i innertak och väggar, med dolda snäppfästen
- Luckbladet ansluter luft- och dammtätt till monteringsramen
- Läpptätning i gummi med hög kvalitet
- Monteringsram med ytterst vridhållfast konstruktion
- Inbyggd gipsskiva GKBI 12.5 mm och 2 x 12.5 mm, avtagbart luckblad, monteringsats ingår, lämplig för våtrum.

ALUMATIC ACCESS PANEL | luft- och dammtät | 33 dB

PRODUKTNR	INNERMÅTT/HÅLMÅTT	YTTERMÅTT	VIKT	TJOCKLEK	L/B	EAN-KOD
HSH2-800	750 x 778 mm	800 x 800 mm	14,5 kg	2 x 12,5 mm	B	
HSH2-1010	750 x 978 mm	800 x 1000 mm	19,3 kg	2 x 12,5 mm	B	

*L=LAGERVARA B=BESTÄLLNINGSVARA



ALU QUATTRO \ Vatten-, rök-, luft- och dammtät

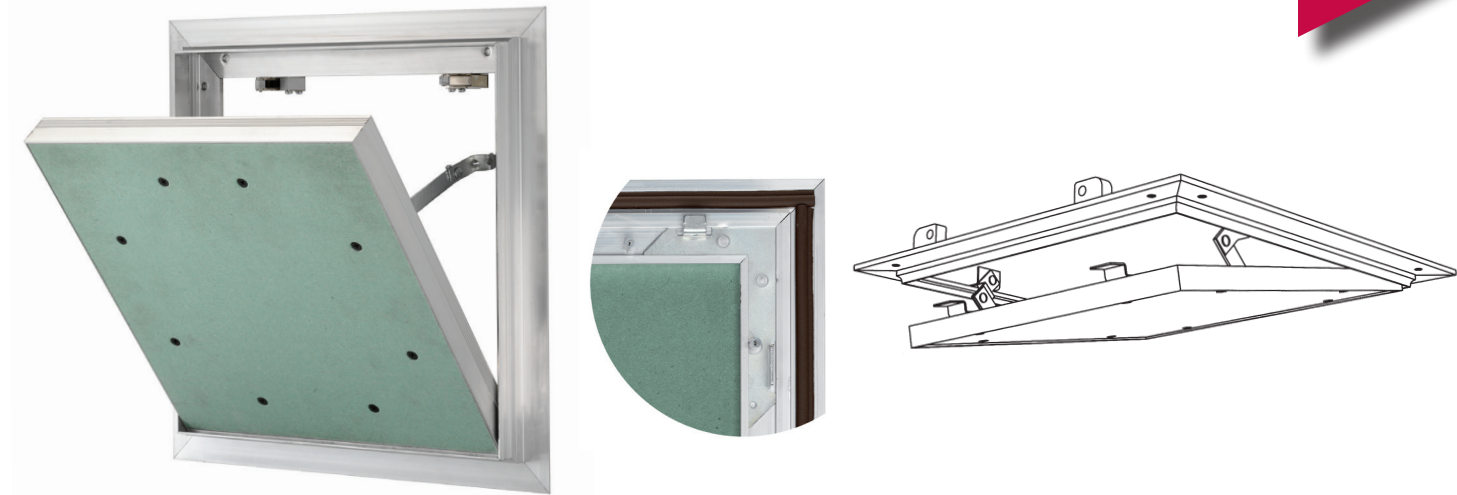

Inspektionslucka AluQuattro vatten-, rök-, luft- och dammtät



- med EPDM-tätning för hålrummet och inlägg av gipsskiva (lämplig för våtrum), för montering i innertak och väggar, med dolda snäppfästen
- Inbyggd gipsskiva GKBI 12.5 mm och 2 x 12.5 mm, avtagbart luckblad, monteringsats ingår, lämplig för våtrum. Monteringsramen och luckbladet (med EPDM-tätning för hålrummet)
- Provad för röktäthet enligt DIN EN 1634-3 : 2005
- Provad för luftgenomsläpplighet enligt DIN EN 1026 : 2000-09 och DIN EN 12207 : 1999-11

ALU QUATTRO | vatten-, rök-, luft- och dammtät

PRODUKTNR	INNERMÅTT/HÅLMÅTT	YTTERMÅTT	VIKT	TJOCKLEK	L/B	EAN-KOD
HSS-300	237 x 247 mm	300 x 300 mm	1,90 kg	12,5 mm	B	
HSS-400	337 x 347 mm	400 x 400 mm	2,80 kg	12,5 mm	B	
HSS-500	437 x 447 mm	500 x 500 mm	4,0 kg	12,5 mm	B	



ALU QUATTRO \ Regn-, rök, luft- och dammtät

HSS-600	537 x 547 mm	600 x 600 mm	5,10 kg	12,5 mm	B	
HSS-6080	537 x 747 mm	600 x 800 mm	6,70 kg	12,5 mm	B	

*L=LAGERVARA B=BESTÄLLNINGSVARA

ALU QUATTRO | 2 x 12,5 mm

PRODUKTNR	INNERMÅTT/HÅLMÅTT	YTTERMÅTT	VIKT	TJOCKLEK	L/B	EAN-KOD
HSS2-300	237 x 247 mm	300 x 300 mm	2,70 kg	2 x 12,5 mm	B	
HSS2-400	337 x 347 mm	400 x 400 mm	5,70 kg	2 x 12,5 mm	B	
HSS2-500	437 x 447 mm	500 x 500 mm	6,60 kg	2 x 12,5 mm	B	
HSS2-600	537 x 547 mm	600 x 600 mm	8,40 kg	2 x 12,5 mm	B	
HSS2-6080	537 x 747 mm	600 x 800 mm	11,30 kg	2 x 12,5 mm	B	

*L=LAGERVARA B=BESTÄLLNINGSVARA

BRANDKLASSADE INSPEKTIONSLUCKOR



EI 30 Brandklassade inspektionsluckor

PRODUKTNR	INNERMÅTT/HÅLMÅTT	YTTERMÅTT	VIKT	TJOCKLEK	L/B	EAN-KOD
FR30-200	200 x 200 mm	220 x 220 mm	0,97 kg	50 mm	L	
FR30-300	300 x 300 mm	320 x 320 mm	1,84 kg	50 mm	L	
FR30-400	400 x 400 mm	420 x 420 mm	3,04 kg	50 mm	L	
FR30-500	500 x 500 mm	520 x 520 mm	4,49 kg	50 mm	L	
FR30-600	600 x 600 mm	620 x 620 mm	6,01 kg	50 mm	L	

*L=LAGERVARA B=BESTÄLLNINGSVARA

Typgodkännandenummer: VTT-RTH-0032-11 | Brusreducering: $R'_w = 38$ dB



BRANDKLASSADE INSPEKTIONSLUCKOR



El 60 Brandklassade inspektionsluckor för väggar och inntertak

PRODUKTNR	INNERMÅTT/HÅLMÅTT	YTTERMÅTT	VIKT	TJOCKLEK	L/B	EAN-KOD
FR60-200	20 x 20 cm	23,5 x 23,5 cm	6 kg	57 mm	B	
FR60-300	30 x 30 cm	33,5 x 33,5 cm	8 kg	57 mm	B	
FR60-400	40 x 40 cm	43,5 x 43,5 cm	12 kg	57 mm	B	
FR60-500	50 x 50 cm	53,5 x 53,5 cm	17 kg	57 mm	B	
FR60-600	60 x 60 cm	63,5 x 63,5 cm	23 kg	57 mm	B	

Special mått av brandklassade inspektionsluckor går att beställa.
Kontakta vår försäljning för mer information tel. 036 18 63 63

DionePro®

Specialutföranden

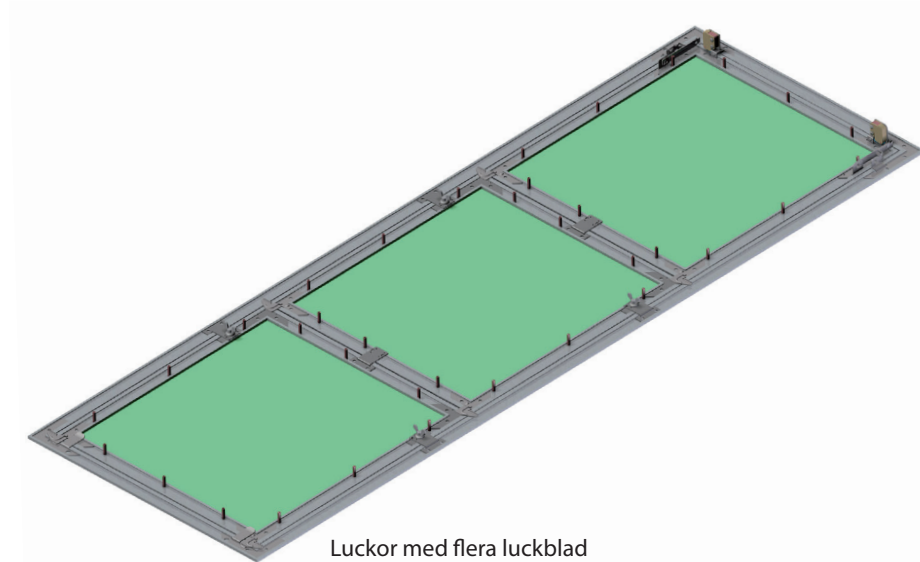

Luckor med flera luckblad

Förberedda för profilcylindrar



Med fyrkantsslås



Med cylinderlås







DionePro®



TÄCKSKIVOR \ för väggar och inntertak



Täckskivor för väggar och inntertak, vit

PRODUKTNR	INNERMÅTT/ HÅLMÅTT	VIKT	TJOCKLEK	L/B	EAN-KOD
PL-140	20 x 20 cm	0,26 kg	0,8 mm	L	
PL-200	26 x 26 cm	0,45 kg	0,8 mm	L	
PL-300	36 x 36 cm	0,88 kg	0,8 mm	L	
PL-400	46 x 46 cm	1,40 kg	0,8 mm	L	
PL-500	56 x 56 cm	2,00 kg	0,8 mm	L	

Täckplåtar i stål är lackade i halvmatt vit färg. Täckplåtens ytterkant är rundad och andkantad. Förborrade 4 mm hål för montering. Täckplåten levereras med en transparent skyddande film som förhindrar repor under transport. Skyddsfilm avlägsnas enkelt under installationen.

Exempel på montering

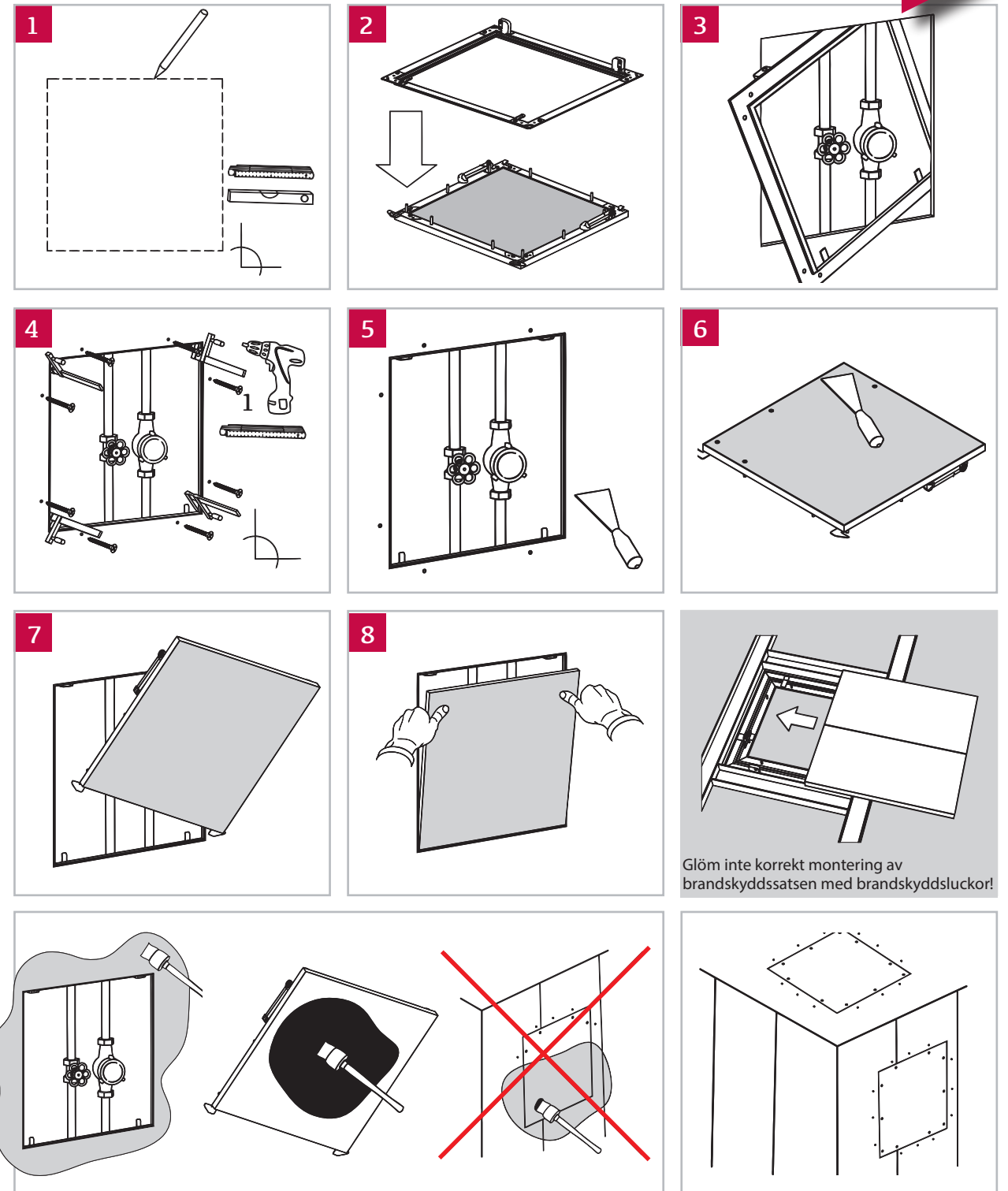



D-Profile AB | Kabelvägen 10, 55302 Jönköping
Tel. 036-18 63 63 | Fax. 036-18 63 66
info@d-profile.se | www.dione.se

Dione Pro[®]