

VATTENTEKNIK 2017



VI SÄTTER
VATTEN I
RÖRELSE.





PUMPNING OCH TRANSPORT AV VATTEN

Vare sig du vill vattna gräsmattan, tömma swimmingpoolen eller använda regnvatten i hushållet och trädgården – tack vare den innovativa vattentekniken från AL-KO hittar du alltid den rätta pumpen för att sätta vatten i rörelse.

	Sida
Pumpöversikt	06 – 07
Dränkbara pumpar för rent vatten	08 – 09
Dränkbara pumpar för smutsvatten	10 – 13
Dränkbara universalpumpar	14 – 15
Dränkbara tryckpumpar / Djupbrunnspump	16 – 17
Tryckpumpar	18 – 21
Hydroforer	22 – 25
Pumpautomater	26 – 27
Bensindrivna pumpar	28 – 29
Pumptillbehör	30
Dammskålar	31
Tekniska data	32 – 33



MÄRKET AL-KO

Säkerhet, komfort och glädje är viktiga faktorer i livet och de kommer till uttryck i vår verksamhet. Just här återspeglas vår identitet och den hittar man i vårt varumärke AL-KO men också i alla våra produkter. Vi lever för kvalitet. Vi har ju trots allt åtagit oss en mycket emotionell uppgift: att förbättra livskvaliteten för våra kunder. Detta är innebörden i Quality for Life.

Ledningsgruppen på
AL-KO KOBER SE (från höger):
Stefan Kober (CEO) och
Dr. Nico Reiner (CFO)



FÖR MER GLÄDJE I TRÄDGÅRDEN

I mer än 50 år har vi utvecklat och skapat innovativa trädgårdsmaskiner för olika behov och användningsområden. Vår mångåriga kompetens avspeglar sig inte bara i teknik och funktion – även när det gäller design sätter vi nya standarder. Men vad vore alla våra innovationer utan våra kunder? Det är ju ni kunder som gör att våra trädgårdsmaskiner blir framgångsrika. Därför satsar vi allt på att göra er nöjda så att ni varje dag kan titta ut över ert personliga paradis och säga: "Perfekt".

Kom in i AL-KO:s värld och bekanta dig med våra högkvalitativa produkter – här finns med all säkerhet ett redskap som passar dina behov. Mycket nöje när du bläddrar i katalogen – och naturligtvis även när du arbetar med AL-KO:s trädgårdsmaskiner.

A handwritten signature in black ink that reads "Wolfgang Hergeth".

Wolfgang Hergeth
VD

AL-KO TRÄDGÅRDSTEKNIK PÅ ETT ENKELT SÄTT NJUTA AV TRÄDGÅRDEN

AL-KO VATTENTEKNIK RÄTT PUMP FÖR DINA BEHOV



DRÄNERING

- | Vill du tappa ur vatten ur en damm, bäck eller vattenreservoar?
- | Vill du tömma din swimmingpool eller regnvattentunna?
- | Behöver du snabb hjälp för att pumpa ut översvämningen i källaren?

Då rekommenderar vi våra **dränkbara pumpar**, som är utvecklade för användning under vatten från rent till mycket smutsigt vatten.

BEVATTNING

- | Vill du tappa ur vatten ur en brunn, damm eller cistern för att vattna trädgårdsväxterna eller gräsmattan?
- | Vill du svalka dig under trädgårdsduschen?
- | Vill du transportera rent vatten långa sträckor med högt tryck?

Då är du helt rätt med våra **tryck-, dränkbara tryck- och bensindrivna pumpar** vilka är de idealiska medhjälparna för dessa uppgifter. Inte för dricksvatten.

HUSHÅLLSVATTEN-FÖRSÖRJNING

- | Har du en brunn eller cistern som du vill utnyttja för att sänka kostnaderna för bruksvattenförsörjning?
- | Vill du öka trycket i ditt privata vattensystem?
- | Vill du vattna din trädgård enkelt och automatiskt?

Då rekommenderar vi våra **hydroforer och pumpautomater** som transporterar vatten automatiskt och med konstant tryck. Inte för dricksvatten.



HÖGT STÄLLDA KRAV

Våra ingenjörer inom forskning och utveckling skapar med tysk noggrannhet banbrytande trädgårdsmaskiner: Högkvalitativa material, sofistikerad teknik, perfekt ergonomi och en känsla för former och detaljer gör våra trädgårdsmaskiner så unika.

De höga kvalitetskrav som kännetecknar varumärket AL-KO bygger på vårt omfattande teknikprogram som planeras och genomförs av våra utvecklingsingenjörer, designers och tekniker – från första skiss och prototyp, till färdig produkt.

TILL SISTA DROPPEN

DRÄNKBARA PUMPAR FÖR RENT VATTEN MED PLANSUGFUNKTION

PASSAR ALLTID

Det universella anslutningsstycket passar alla vanliga slangstorlekar. Utloppet på pumpens övre del fungerar som motorkylning i plansugningsdrift.



reddot design award
winner 2013

OPTIMAL NIVÅREGLERING

Med den fritt reglerbara flottören kan punkter för till- och fränkoppling av pumpen ställas in på olika nivåer.

Effekt

Max. tryckhöjd / tryck

Max. flödesmängd

Max. nedsänkingsdjup

Ytsugning till

Pumputgång Ø

Vikt ca

Kabellängd

Art.-nr

EAN

PVC-slang 6 m, 1 ¼"



MED ETT PAR HANDGREPP

Med de dränkbara pumparna i modellen DS har man flera valmöjligheter. Tack vare de reglerbara pumpfötterna och det stora insuget har man möjlighet att antingen snabbt pumpa upp stora vattenmängder eller plansuga ned till ca 3 mm vid manuell drift.

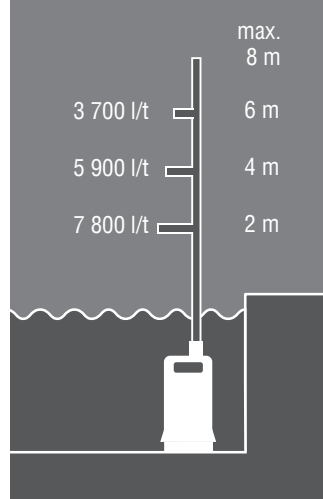

+ Särskilt plansugande



SUB 6500 Classic

+ Effektstark och plansugande



SUB 10000 DS Comfort

+ För trånga schakt och plansugande



SUB 12000 DS Comfort



SUB 13000 DS Premium

SUB 6500 Classic	SUB 10000 DS Comfort	SUB 12000 DS Comfort	SUB 13000 DS Premium
250 Watt	450 Watt	550 Watt	650 Watt
6 m	7 m	8 m	8 m
6 500 l/t	8 000 l/t	9 500 l/t	10 500 l/t
5 m	5 m	5 m	5 m
25 mm	3 mm	3 mm	3 mm
G 1 ¼" (41,9 mm)	G 1 ¼" (41,9 mm)	G 1 ¼" (41,9 mm)	G 1 ¼" (41,9 mm)
4 kg	5,5 kg	5,8 kg	6 kg
10 m	10 m	10 m	10 m
112 820	112 823	112 824	112 829
400 371 804 2672	400 371 804 2702	400 371 804 2719	400 371 804 2764
110 135 / 400 371 801 5553	110 135 / 400 371 801 5553	110 135 / 400 371 801 5553	110 135 / 400 371 801 5553

INDIVIDUELLT INSTÄLLBAR

Tack vare den inbyggda nivåvakten är SUB 13000 DS perfekt att använda i trånga schakt. Dessutom kan man bekvämt välja mellan automatdrift och manuell drift. De olika lägena kan enkelt ställas in individuellt.

FÖRDELAR

- | Robust, behändig och effektstark
- | Plansugning till 3 mm (DS-modellen)
- | Med flödesmängder på upp till 10 500 l/t
- | Perfekt vid utpumpning av pooler, cisterner, brunnar eller översvämmande källare

TILLFÖRLITLIG PARTNER

COMFORT OCH CLASSIC DRÄNKBARA PUMPAR FÖR SMUTSVATTEN



UNIVERSELL VINKELANSLUTNING

För att förhindra att slangen viker sig är AL-KO smutsvattenpumpar utrustade med en fritt svängbar 90°-vinkelanslutning. Den medföljande kombinippeln passar till olika slangstorlekar.



LÅNG LIVSLÄNGD

Underhållsfri motor, specialbehandlade motoraxlar i rostfritt Inox-stål samt glasfiberförstärkt polypropylenhus garanterar lång livslängd för AL-KO smutsvattenpumpar.

Effekt	
Max. tryckhöjd	
Max. flödesmängd	
Max. nedsänkingsdjup	
Max. partikelstorlek	
Pumputgång Ø	
Vikt ca	
Kabellängd	
Art.-nr	
EAN	
PVC-slang 6 m, 1 1/4"	



PARTIKELSTORLEK UPP TILL 30 MM

Tack vare den stora insugningsöppningen pumpar DRAIN-modeller utan problem även vatten med smuts och flytande partiklar upp till 30 mm i jämnt flöde.

UPP TILL 12 000 l/t

Beroende på pump transporterar DRAIN-modellen mellan 7 000 l/t och 12 000 l/t vid en maximal tryckhöjd på 10 meter. Här spelar det ingen roll om det är rent eller smutsigt vatten.

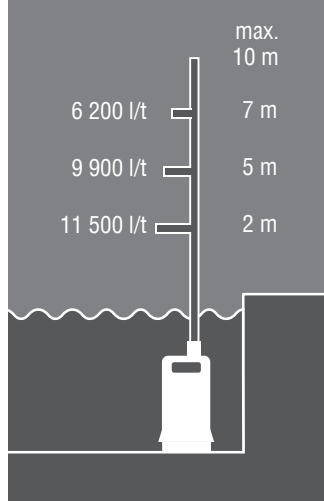

Kompakt och tillförlitlig

Kraftfull och behändig

Tillräcklig kraft för ovanliga insatser

Kraftfull och solid med prestandareserver



DRAIN 7000 Classic	DRAIN 7500 Classic	DRAIN 10000 Comfort	DRAIN 12000 Comfort
350 Watt	450 Watt	650 Watt	850 Watt
6 m	6 m	8 m	10 m
7 000 l/t	7 500 l/t	10 000 l/t	12 000 l/t
5 m	5 m	5 m	5 m
30 mm	30 mm	30 mm	30 mm
G 1 ¼" (41,9 mm)	G 1 ¼" (41,9 mm)	G 1 ¼" (41,9 mm)	G 1 ¼" (41,9 mm)
4,4 kg	4,4 kg	5,7 kg	6,9 kg
10 m	10 m	10 m	10 m
112 821	112 822	112 825	112 826
400 371 804 2689	400 371 804 2696	400 371 804 2726	400 371 804 2733
110 135 / 400 371 801 5553	110 135 / 400 371 801 5553	110 135 / 400 371 801 5553	110 135 / 400 371 801 5553

FÖRDELAR

- | Effektstark och solid
- | Kapacitet upp till 12 000 l/t
- | Garanterat genomflöde tack vare Vortex-pumphjulets konstruktion
- | Universell vinkelanslutning ingår

ROBUSTA KRAFTPAKET

EFFEKTSTARKA SMUTSVATTENPUMPAR I ROSTFRITT STÅL



PÅLITLIGA UNDER LÅNG TID

Tack vare den stabila och robusta konstruktionen med fyrfaldig packningssats samt användning av korrosionsfritt material är AL-KO smutsvattenpumpar särskilt lämpade för extrema förhållanden. Detta garanterar en lång livslängd.

PERFEKT UTRUSTAD

Utrustad med en nivåvakt för automatisk till- och frånkoppling samt en 90°-vinkelanslutning och kombinippel för alla vanliga slangstorlekar har AL-KO smutsvattenpumpar alla förutsättningar för smidig drift.



FÖR EXTREMFALL

Tack vare den speciella utformningen av Vortex-pumphjulet klarar modellen DRAIN 20000 HD även mycket smutsigt vatten med upp till fem procent flytande smuts med partikelstorlek på max. 38 mm utan problem – idealisk exempelvis vid torrläggning av översvämmade byggorpar eller undanröjning vid översvämning. Inte sandigt vatten.

DE ROBUSTA BLAND DRÄNKBARA PUMPAR

Med en flödesmängd på upp till 20 000 l/t och en maximal partikelstorlek på 38 mm är AL-KO smutsvattenpumpar enormt effektstarka. De är också permanent rostskyddade tack vare pumphus i kromnickelstål eller plast och motoraxlar i kromnickelstål.

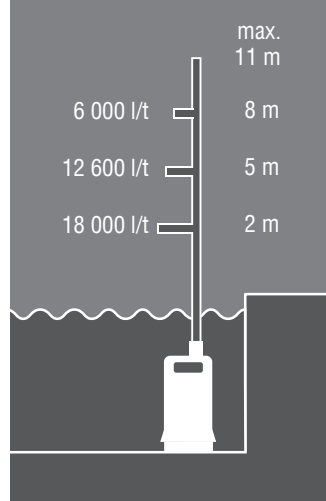

+ För smutsvatten



+ Kraftfull, med specialpackning



+ Transporterar flytande partikelstorlekar på upp till 38 mm i diameter



	DRAIN 10000 INOX	DRAIN 15000 INOX	DRAIN 20000 HD
Effekt	750 Watt	1 100 Watt	1 300 Watt
Max. tryckhöjd	9 m	11 m	10 m
Max. flödesmängd	10 000 l/t	15 000 l/t	20 000 l/t
Max. nedsänkingsdjup	7 m	7 m	7 m
Max. partikelstorlek	30 mm	35 mm	38 mm
Pumputgång Ø	G 1 ¼" (41,9 mm)	G 1 ¼" (41,9 mm)	G 2" (59,61 mm)
Vikt ca	6,7 kg	6,8 kg	8,0 kg
Kabellängd	10 m	10 m	10 m
Art.-nr	112 827	112 828	112 836
EAN	400 371 804 2740	400 371 804 2757	400 371 804 2832
PVC-slang 6 m	110 135 / 400 371 801 5553	110 135 / 400 371 801 5553	106 979 / 400 371 801 4457

FÖRDELAR

- | Kapacitet upp till 20 000 l/t
- | Tack vare speciell pumphjulteknik även lämpade för extrema förhållanden
- | Optimalt korrosionsskydd för lång livslängd
- | Sats med flera packningar samt extra V-packning

OROA DIG INTE FÖR SMUTS ...

DRÄNKBARA COMBI- UNIVERSALPUMPAR FÖR ALLA SLAGS VATTEN OCH UPPSUGNINGAR



PÅLITLIGA MULTITALANGER

Tack vare den enkla regleringen av pumpfötterna erbjuder AL-KO dränkbara TWIN-pumpar alla fördelar med smuts- och renvattenpumpar i en och samma enhet – från snabb pumpning av smutsigt vatten med förlängda pumpfötter till uppsugning av restvatten i plansugningsläge.

I ALLA LÄGEN

Med den integrerade flottören kan vattenhöjden ställas in i automatdrift. I manuell drift är även plansugning möjlig.



DET ÄR INSIDAN SOM RÄKNAS

Robust, rostfri löpaxel i stål, permanentmorda och underhållsfria kullager, solida trefaldiga packningar och stabila pumphus gör AL-KO dränkbara pumpar särskilt långlivade och tillförlitliga.

SNABB OCH ENKEL DRÄNERING

Styrkan i AL-KO:s dränkbara pumpar ligger i den höga flödesmängden på upp till 15 000 l/t och de många användningsområdena. Med dessa pumpar kan du pumpa upp stora mängder smutsvatten på nolltid.

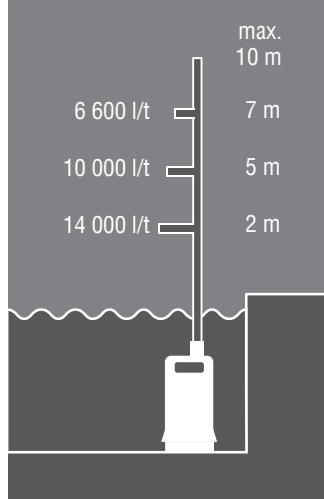

För rent och smutsigt vatten



För trånga schakt, effektstark



COMBI-SYSTEM FÖR ALLA SITUATIONER

Tack vare patenterade Twin-Combi-System kan de dränkbara Combi-universalpumparna transportera både smutsvatten och ytsuga översvämmade områden eller utrymmen.

	TWIN 11000 Premium	TWIN 14000 Premium
Effekt	850 Watt	1 000 Watt
Max. tryckhöjd	10 m	10 m
Max. flödesmängd	13 500 l/t	15 000 l/t
Max. nedsänkingsdjup	7 m	7 m
Plansugande	8 mm	8 mm
Max. partikelstorlek	20 mm	30 mm
Pumputgång Ø	G 1 ½" (47,8 mm)	G 1 ½" (47,8 mm)
Vikt ca	7,2 kg	8,2 kg
Kabellängd	10 m	10 m
Art.-nr	112 830	112 831
EAN	400 371 804 2771	400 371 804 2788
PVC-slang, 6 m, 1 ½"	106 979 / 400 371 801 4457	106 979 / 400 371 801 4457

FÖRDELAR

- I Enkel reglering av pumpfoten för omställning från smuts- till renvattendrift
- I Perfekt för användning i trånga schakt tack vare den inbyggda flottören (TWIN 14000)

SPECIALISTERNA I ALLA LÄGEN

DE KOMPAKTA DRÄNKBARA TRYCKPUMPARNA OCH DJUPBRUNNSPUMP

FLEXIBEL ANVÄNDNING

Klarar allt från en enkel sprinkler till komplexa bevattningssystem och automatisk hushållsvattenförsörjning i kombination med hydrokontroll – i AL-KO:s dränkbara tryckpumpar förenas fördelarna med en tryckpump och dränkbar pump i en enhet. Inte för dricksvatten.

HÖGT TRYCK

Tack vare de effektiva pumpverken med flera lägen sprutar de dränkbara tryckpumparna vatten med högt tryck och är därmed idealiska för drift av flera bevattningssystem.

ROBUST OCH TILLFÖRLITLIG

Korrosionsfria material som rostfritt stål och underhållsfria komponenter garanterar en smidig drift av pumparna. Det unika 4-dubbla tätningssystemet, bestående av en keramisk axeltätning i högtrycksområdet och en 3-dubbel axeltätning på motorn, skyddar drivenheten och elektronik effektivt mot inträngande vatten.



REN PRESTANDA

De dränkbara tryckpumparnas pumpverk i 3 eller 4 lägen säkerställer ett tillförlitligt högt tryck, även vid tryckhöjder upp till 40 meter.



TVÅ I EN

I de dränkbara tryckpumparna förenas fördelarna med en tryckpump och dränkbar pump i en enhet som lyfter upp till 6 300 liter per timme vid konstant högt tryck och tystgående undervattensdrift.



+ För direkt bevattning



+ Högt tryck och hög flödesmängd



+ Idealisk för djupa brunnar



	Dränkbara tryckpumpar DIVE 5500/3	Dränkbara tryckpumpar DIVE 6300/4	Djupbrunnspumpar TBP 6000/7
Effekt	800 Watt	1 000 Watt	1 000 Watt
Max. tryckhöjd / tryck	30 m / 3,0 bar	40 m / 4,0 bar	55 m / 5,5 bar
Max. flödesmängd	5 500 l/t	6 300 l/t	6 000 l/t
Pumpmekanism	3-steps	4-steps	7-steps
Max. nedsänkingsdjup	7 m	7 m	10 m
Max. partikelstorlek	0,5 mm	0,5 mm	0,5 mm
Pumputgång Ø	G 1" (33,3 mm)	G 1" (33,3 mm)	G 1" (33,3 mm)
Vikt ca	9,5 kg	10 kg	11 kg
Kabellängd	10 m	10 m	15 m
Art.-nr	113 036	113 037	113 470
EAN	400 371 804 6809	400 371 804 6816	400 371 805 6556

Hydrokontrol

med 2 x G 1" utvändiga gångrar

Art.-nr 112 478

EAN 400 371 803 6299

FÖRDELAR

- | Höga flödesmängder vid högt tryck
- | Pumpverk med flera lägen
- | Tryckhöjder upp till 40 meter
- | Underhållsfria motorer med termoskydds brytare
- | Speciellt tystgående tack vare undervattensdrift

GÖR TRÄDGÅRDEN TILL EN OAS

COMFORT OCH PREMIUM TRYCKPUMPAR FRÅN AL-KO



HÖG VERKNINGSGRAD, TYSTGÅENDE DRIFT

Tack vare den tryckstarka flödestekniken i fem steg med en verkningsgrad på över 30 procent är tryckpumpen JET 6000/5 Premium inte bara enormt effektiv utan också behagligt tystgående med en ljudnivå på max. 73 dB(A).

OMFATTANDE SKYDD

Det inbyggda torrgångsskyddet ger effektivt skydd mot eventuella skador om vattnet skulle ta slut. XXL-filtret är enkelt att rengöra och stoppar dessutom smuts.

INSTALLERAD PÅ ETT KICK

Tack vare filtrets backventil suger AL-KO tryckpumpar upp vattnet särskilt snabbt och är dessutom mycket enkel att ta i drift.



ENKEL HANTERING

Med den medföljande filternyckeln öppnar du snabbt filterglaset och samtliga skruvförband för påfyllning och tömning.

MYCKET VATTEN, LÅG LJUDNIVÅ

Med en mycket hög tryckeffekt på upp till 6 bar (60 meter) har tryckpumpen JET 6000/5 en maximal flödesmängd på 6 000 l/t. Tack vare den extremt tystgående driften på max. 73 dB(A) får du lugn och ro i trädgården.

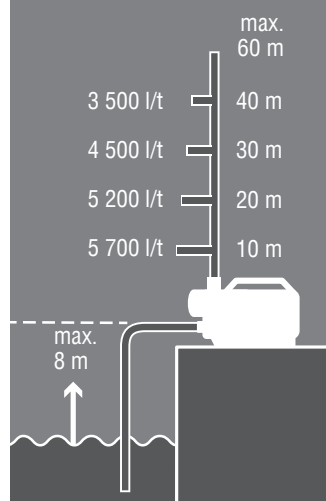

ROBUST OCH UNDERHÅLLSFRI

Pumphuset på AL-KO tryckpumpar finns i två utföranden: INOX rostfritt stål eller glasfiberförstärkt plast. Detta gör pumparna speciellt robusta och hållbara. Måsningskomponenter i anslutningsgångarna ger dessutom en stabil anslutningsmöjlighet med vanliga G 1"-gängor.

FÖRDELAR

- | Högt tryck och hög kapacitet
- | XXL-filter som är enkelt att rengöra
- | Inbyggt torrgångsskydd
- | Tillförlitlig, tystgående drift
- | Speciellt energisparande

KRAFTFULL TRÄDGÅRDSBEVATTNING

CLASSIC, COMFORT OCH PREMIUM TRYCKPUMPAR FRÅN AL-KO

+ Mobil och kompakt



+ Mobil och kompakt,
pumphuvud i rostfritt
stål



+ Robust och kraftfull



+ Robust och kraftfull,
pumphuvud i rostfritt
stål



	JET 3000 Classic	Jet 3000 INOX Classic	JET 3500 Classic	Jet 3500 INOX Classic
Effekt	650 Watt	650 Watt	850 Watt	850 Watt
Max. tryckhöjd / tryck	35 m / 3,5 bar	35 m / 3,5 bar	38 m / 3,8 bar	38 m / 3,8 bar
Max. flödesmängd	3 100 l/t	3 100 l/t	3 400 l/t	3 400 l/t
Max. insugningshöjd	8 m	8 m	8 m	8 m
Pumpmekanism	1-stegs	1-stegs	1-stegs	1-stegs
Pumpin- / utgång Ø	G 1" (33,3 mm)	G 1" (33,3 mm)	G 1" (33,3 mm)	G 1" (33,3 mm)
Vikt ca	6,4 kg	6,3 kg	6,9 kg	6,8 kg
Art.-nr	112 837	112 838	112 839	112 840
EAN	400 371 804 2849	400 371 804 2856	400 371 804 2863	400 371 804 2870
Extra filterinsats / förfilter	110 157 / 400 371 801 5768	110 157 / 400 371 801 5768	110 157 / 400 371 801 5768	110 157 / 400 371 801 5768



Förfilter för tryckpumpar 100/1"

Skyddar mot sand och andra flytande partiklar. Med två 1"/1"- och en 1"/3/4"-gängad nippel. Tvättbar filterinsats.
Art.-nr. 110 157 EAN-nr. 400 371 801 5768

Filterinsats för 100/1"

Av plast, tvättbar, 60 micron, för sand och fasta partiklar, för modellerna JET och HWA utan inbyggt förfilter.
Art.-nr. 110 166 EAN 400 371 801 5850

SJÄLVSUGANDE

Oavsett om det gäller brunnar, cisterner eller regntunnor – med det inbyggda JET-systemet suger AL-KO tryckpumpar upp vatten på nolltid. De är också snabbt klara att använda.



Med Flow-Control-system och inbyggt XXL-filter

Med Flow-Control-system och inbyggt XXL-filter

Särskilt energisparande

Särskilt tystgående och effektstark



JET 4000 Comfort

JET 5000 Comfort

JET 4000/3 Premium

JET 6000/5 Premium

1 000 Watt

1 300 Watt

900 Watt

1 400 Watt

45 m / 4,5 bar

50 m / 5,0 bar

35 m / 3,5 bar

60 m / 6,0 bar

4 000 l/t

4 500 l/t

5 500 l/t

6 000 l/t

8 m

8 m

8 m

8 m

1-steps

1-steps

3-steps

5-steps

G 1" (33,3 mm)

G 1" (33,3 mm)

G 1" (33,3 mm)

G 1" (33,3 mm)

10,8 kg

11 kg

11,5 kg

13,9 kg

112 841

112 842

112 843

112 844

400 371 804 2887

400 371 804 2894

400 371 804 2900

400 371 804 2917

112 549 /
400 371 803 7562

112 549 /
400 371 803 7562

112 549 /
400 371 803 7562

112 549 /
400 371 803 7562

Fler tekniska uppgifter hittar du på sidan 32/33 eller online på www.al-ko.com/garden



Sugslang 7 m G 1" (33,3 mm)

Art.-nr 110 795
EAN 400 371 802 5293

FÖRDELAR

- | Kraftfull, tillförlitlig och energisparande
- | Enkel installation
- | XXL-filter som är lätt att rengöra samt integrerat torrgångsskydd och flödeskontroll (Comfort-/premium-modellerna)
- | Rostfri konstruktion (Inox)

STÄNDIGT UNDER TRYCK

MED COMFORT OCH PREMIUM HYDROFORER FRÅN AL-KO



EFFEKTIV OCH SPARSAM

Med en verkningsgrad på över 30 procent är HW 6000 FMS enormt effektiv och energisparande. Genom att koppla om till **Eco-Mode** kan man dessutom sänka energiförbrukningen med 15 procent.



ALLT UNDER KONTROLL

Tack vare **Flow-Measurement-System** visas alla driftslägen, exempelvis tryck och flödesmängd på den digitala displayen. På så sätt har man kontroll över driften och kan enkelt göra ändringar om så skulle behövas.



TYSTGÅENDE

Med fast installation i huset eller källaren levererar hydroforen HW 6000 FMS Premium inte bara ett konstant tryck utan startar också automatiskt vid vattenavtappning. Den är dessutom med en ljudnivå på 73 dB(A) extremt tystgående. Inte för dricksvatten.

PRESTANDA I ALLA LÄGEN

Flödestekniken i fem steg i HW 6000 FMS möjliggör en maximal flödesmängd på 6 000 l/t. Driften övervakas av en intelligent, elektronisk styrning som tillsammans med det inbyggda torrgångsskyddet garanterar en lång livslängd för pumpen.

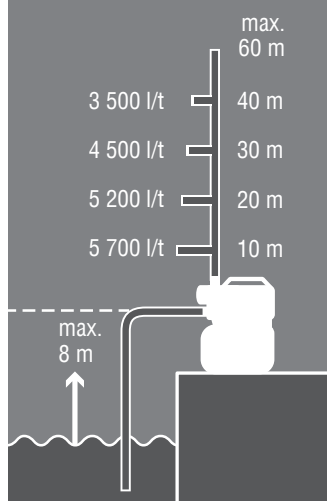

ENKEL OCH INTELLIGENT STYRNING

Den intelligenta, elektroniska styrningen med **Flow-Control-System** övervakar hydroforens drift dygnet runt och skyddar pumpen mot torrgång. Om vattnet tar slut slår pumpen av omgående och går inte varm.

FÖRDELAR

- | Flödesteknik i ett eller fem steg
- | Trycktank och XXL-filter
- | Inbyggt torrgångsskydd
- | Elektronisk övervakning av tanktrycket
- | Flow Measurement system och Eco Mode (Premium modellerna)
- | Tillförlitlig, tystgående drift

ROBUST KONSTRUKTION OCH LÅNG LIVSLÄNGD

AL-KO HYDROFORER

+ Med pumphus i polypropylen

+ Med pumphus i rostfritt stål

+ Större effekt med pumphus i rostfritt stål



	HW 3000 Classic	HW 3000 INOX Classic	HW 3500 INOX Classic
Effekt	650 Watt	650 Watt	850 Watt
Max. tryckhöjd / tryck*	35 m / 3,5 bar	35 m / 3,5 bar	38m / 3,8 bar
Max. flödesmängd	3 100 l/t	3 100 l/t	3 400 l/t
Max. insugningshöjd	8 m	8 m	8 m
Till- / frånkopplingstryck	1,5 bar / 2,8 bar	1,5 bar / 2,8 bar	1,5 bar / 2,8 bar
Pumpmekanism	1-steps	1-steps	1-steps
Pumpin- / utgång Ø	G 1" (33,3 mm)	G 1" (33,3 mm)	G 1" (33,3 mm)
Volym trycktank	17 l	17 l	17 l
Vikt ca	11 kg	10,8 kg	11,5 kg
Art.-nr	112 845	112 846	112 848
EAN	400 371 804 2924	400 371 804 2931	400 371 804 2955
Extra filterinsats / förfilter	110 156 / 400 371 801 5751	110 156 / 400 371 801 5751	110 156 / 400 371 801 5751



Förfilter för hydroforer 250/1"

Med två 1"/1"-, en 1"/3/4"-gängad nippel,
en förlängning 1"/1" och en tvättbar filterinsats.
Art.-nr 110 156
EAN 400 371 801 5751

Filterinsats för 250/1"

Av plast, tvättbar, för modellerna HW
utan inbyggt förfilter.
Art.-nr 110 165
EAN 400 371 801 5843

ETT RENT NÖJE

Det extra stora inbyggda XXL-filtret (på modellerna Comfort och Premium) skyddar pumpen och backventilen optimalt mot smuts och garanterar på så sätt tillförlitlig drift.



Med XXL-filtrer som är lätt att rengöra och Flow-Control-system



Med XXL-filtrer som är lätt att rengöra och Flow-Control-system



Med elektronisk display, XXL-Filter och Flow-Measurement-System



Med elektronisk display, XXL-Filter och Flow-Measurement-System



HW 4000 FCS Comfort

1 000 Watt

45 m / 4,5 bar

4 000 l/t

8 m

2,0 bar / 3,5 bar

1-steps

G 1" (33,3 mm)

17 l

17,9 kg

112 849

400 371 804 2962

112 549 /
400 371 803 7562

HW 4500 FCS Comfort

1 300 Watt

50 m / 5,0 bar

4 500 l/t

8 m

2,0 bar / 3,8 bar

1-steps

G 1" (33,3 mm)

17 l

18 kg

112 850

400 371 804 2979

112 549 /
400 371 803 7562

HW 5000 FMS Premium

1 300 Watt

50 m / 5,0 bar

4 500 l/t

8 m

2,0 bar / 3,8 bar

1-steps

G 1" (33,3 mm)

20 l (INOX)

17,5 kg

112 851

400 371 804 2986

112 549 /
400 371 803 7562

HW 6000 FMS Premium

1 400 Watt

60 m / 6,0 bar

6 000 l/t

8 m

2,0 bar / 4,0 bar

5-steps

G 1" (33,3 mm)

20 l (INOX)

20,8 kg

112 852

400 371 804 2993

112 549 /
400 371 803 7562

Fler tekniska uppgifter hittar du på sidan 32/33 eller online på www.al-ko.com/garden
* Faktiska tryckkröjden bestäms genom fränkopplingsstrycket.



Sugslang 7 m G 1" (33,3 mm)

Art.-nr 110 795

EAN 400 371 802 5293

FÖRDELAR

- | Särskilt enkel att installera
- | Tillförlitlig, tystgående drift
- | Inbyggt XXL-filter (på modellerna Comfort och Premium)
- | Kompakta pumpautomater med genomflödesmätning

KOMPAKT OCH KRAFTFULL

PUMPAUTOMATER PREMIUM OCH COMFORT



HÖG VERKNINGSGRAD, TYSTGÅENDE DRIFT

Tack vare den tryckstarka pumpmekniken i fem steg med en verkningsgrad på över 30 procent är pumpautomaten HWA 6000/5 Premium inte bara enormt effektiv utan också behagligt tystgående med en ljudnivå på max. 71 dB(A).

OMFATTANDE SKYDD

Torrgångsskyddet ger pumpen ett effektivt skydd mot eventuella skador om vattnet skulle ta slut. XXL-filtret är enkelt att rengöra och stoppar dessutom smuts.

INSTALLERAD PÅ ETT KICK

Tack vare filtrets integrerade backventil suger AL-KO pumpautomater upp vattnet särskilt snabbt och är dessutom mycket enkla att ta i drift.



ENKEL OCH INTELLIGENT STYRNING

Den intelligenta, elektroniska styrningen med **Automatic Control** övervakar pumpautomatens drift dygnet runt och skyddar pumpen mot torrgång. Om vattnet tar slut slår pumpen av omgående och går inte varm.

KONSTANT UNDER TRYCK

Förutom litet platsbehov och dess hanterbarhet utmärker sig pumpautomater framför allt genom konstant tryckprestanda i driften - detta är särskilt fördelaktigt när det gäller vattenspridare.



+
**Helautomatisk drift,
solitt utförande**

+
**Kraftreserv inklusive
filter och torrgångsskydd**

+
**Konstant tryck i särskilt
tyst drift**



	HWA 4000 Comfort	HWA 4500 Comfort	HWA 6000/5 Premium
Effekt	1 000 Watt	1 300 Watt	1 400 Watt
Max. tryckhöjd / tryck	45 m / 4,5 bar	50 m / 5,0 bar	60 m / 6,0 bar
Max. flödesmängd	4 000 l/t	4 500 l/t	6 000 l/t
Max. insugningshöjd	8 m	8 m	8 m
Frånkopplingstryck	4,5 bar	5,0 bar	6,0 bar
Pumpmekanism	1-steps	1-steps	5-steps
Pumpin- / utgång Ø	G 1" (33,3 mm)	G 1" (33,3 mm)	G 1" (33,3 mm)
Vikt ca	11,5 kg	11,5 kg	14,8 kg
Art.-nr	113 139	113 140	113 141
EAN	400 371 804 8575	400 371 804 8582	400 371 804 8599
Extra filterinsats/förfilter	112 549 / 400 371 803 7562	112 549 / 400 371 803 7562	112 549 / 400 371 803 7562

FÖRDELAR

- | Kompakta pumpautomater med torrgångsskydd och konstant tryck under drift
- | Särskilt enkel att installera
- | Integrerat XXL-Filter med inbyggd backventil
- | Tillförlitlig, tystgående drift

VATTEN I ALLA LÄGEN

BENSINDRIVNA PUMPAR OBEROENDE AV ELUTTAG



VATTENTRANSPORT

Med en kapacitet på upp till 30 000 liter per timma är AL-KO bensindrivna pumpar idealiska hjälpmedel när mycket vatten ska pumpas och strömförsörjning saknas. Den kompakta och robusta designen är samtidigt garanti för starkt tryck vid maximal effekt.



KRAFTFULL OCH LÄTTSTARTAD

De lättstartade AL-KO 4-taktsmotorerna med ovanliggande ventiler (OHV) har en utmärkt verkningsgrad. Detta visar sig genom hög prestanda och låg bränsleförbrukning.



TILLBEHÖR
Motor-service-kit,
 för enkelt oljebyte
 Art.-nr 130 088
 EAN 576 972 032 1158



4-takts motorolja 10W-40 1 l,
 Art.-nr. 112 901
 EAN 400 371 804 4089

HÖGEFFEKTIV OCH PORTABEL

Oavsett om du behöver vattna kolonilotten eller pumpa ur avlägset belägna vattenreservoarer - de självsugande bensindrivna pumparna från AL-KO går att använda på platser där eluttag saknas. Den medföljande suganordningen med filterkorg skyddar inte bara pumpmekaniken, utan gör också att den snabbt kan tas i drift utan tidsödande letande efter tillbehör.



ALLT UNDER KONTROLL

Tack vare bärhandtaget (BMP 14000) och den stabila stålrohrsramen (BMP 30000) kan båda modellerna transporteras på ett enkelt sätt.

+
Inklusive 1"
suganordning



+
Inklusive 2"
suganordning



	BMP 14000	BMP 30000
Motor	97 cc	196 cc
Effekt	1,2 kW / 3 600 v/min	4,1 kW / 3 600 v/min
Max. tryckhöjd / tryck	36 m / 3,6 bar	27 m / 2,7 bar
Max. flödesmängd	14 000 l/t	30 000 l/t
Max. insugningshöjd	6 m	6 m
Tankvolym	1,4 l	3,6 l
Max. transporttemperatur	35°C	35°C
Pumpin- / utgång Ø	G 1" (33,3 mm)	G 2" (59,61 mm)
Vikt ca	13 kg	26 kg
Sugslang (inklusive)	1" / 4 m	2" / 3,5 m
Art.-nr	113 216	113 217
EAN	400 371 804 9923	400 371 804 9930

FÖRDELAR

- | Mobil och flexibel bevattning
- | Höga flödesmängder upp till 30 000 l/t
- | Strömoberoende drift tack vare kraftfulla 4-taktsmotorer
- | Passande suganordning ingår
- | Enkel transport tack vare bärhandtag

PUMPTILLBEHÖR

PASSANDE OCH TILLFÖRLITLIGA



Förfilter för tryckpumpar 100/1"

Skyddar mot sand och andra flytande partiklar. Med två 1"/1"- och en 1"/ $\frac{3}{4}$ "-gängad nippel.

Art.-nr 110 157

EAN 400 371 801 5768

Filterinsats för 100/1"

Av plast, tvättbar, 60 micron, för sand och fasta partiklar, för modellerna JET och HWA utan inbyggt förfilter.

Art.-nr 110 166

EAN 400 371 801 5850



Förfilter för hydroforer 250/1"

Med två 1"/1"-, en 1"/ $\frac{3}{4}$ "-gängad nippel, en förlängning 1"/1" och en tvättbar filterinsats.

Art.-nr 110 156

EAN 400 371 801 5751

Filterinsats för 250/1"

Av plast, tvättbar, för modellerna HW utan inbyggt förfilter.

Art.-nr 110 165

EAN 400 371 801 5843



Filterinsats i plast

För alla pumpmodeller med inbyggt XXL-filter.

Art.-nr 112 549

EAN 400 371 803 7562



Hydrokontrol

med 2 x G 1" utvändig gänga

Art.-nr 112 478

EAN 400 371 803 6299



PVC-slang (6 m) G 1" (33,3 mm)

Art.-nr 106 980

EAN 400 371 801 4464



Sugslang (4 m)

G $\frac{3}{4}$ " (26,4 mm)

Art.-nr 110 005

EAN 400 371 801 4532



PVC-slang (6 m) G 1 $\frac{1}{4}$ " (41,9 mm)

Art.-nr 110 135

EAN 400 371 801 5553



Sugslang (7 m)

G 1" (33,3 mm)

Art.-nr 110 795

EAN 400 371 802 5293



PVC-slang (6 m) G 1 $\frac{1}{2}$ " (47,8 mm)

Art.-nr 106 979

EAN 400 371 801 4457

DAMMSKÅLAR

DEN ENKLA VÄGEN TILL KREATIV TRÄDGÅRDSDESIGN

SOM I NATUREN

Den speciella färgsättningen med lätt glänsande yta framkallar färgtoner och kontraster i den vattenfyllda och planterade dammen som finns i naturen. Dammskålarna är tillverkade av UV- och frostsäkert PE-material som är återvinningsbart till 100 %.



	T 150	T 250	T 500	T 600	T 1000
Innehåll	140 l	235 l	455 l	590 l	950 l
Djup ca	39 cm	49 cm	53 cm	58 cm	65 cm
Vattenyta ca	0,85 m ²	1,10 m ²	1,75 m ²	2,45 m ²	3,50 m ²
Mått (l x b)	135 x 90 cm	135 x 115 cm	160 x 140 cm	211 x 115 cm	280 x 140 cm
Planteringsnivåer	3	3	2	4	2
Sumpzoner	stor biotopkant	runtom	stor biotopkant	runtom	runtom
Vikt ca	3,0 kg	3,5 kg	7,0 kg	10,0 kg	23,0 kg
Art.-nr	110 418*	110 066*	110 428*	110 171*	110 427*
EAN	400 371 801 8660	400 371 801 5119	400 371 801 8974	400 371 801 5904	400 371 801 8967



FÖRDELAR

- l Med möjlighet att plantera växter i flera nivåer och bred sumpzon för att perfekt smälta samman med trädgårdslandskapet
- l Tack vare den glänsande, svarta ytan kan man skapa naturliga dammiljöer
- l 100 % återvinningsbart PE-material, växt- och djurvänligt

Fler tekniska uppgifter hittar du på sidan 32/33 eller online på www.al-ko.com/garden
* Säljs ej i de nordiska länderna.

TEKNISKA DATA

MÅTT OCH BULLERVÄRDE

Beteckning Produktnamn	Art.-nr	Sida	Längd [cm]	Bredd [cm]	Höjd [cm]	Höjd insug- öppning [cm]	Utloppshöjd [cm]	Utloppshöjd med vinkelanslutning [cm]
			L	B	H	1	2	3
SUB 6500 Classic	112 820	9	21,30 *	15,00	27,40	-	4,50	12,00
SUB 10000 DS Comfort	112 823	9	18,70	19,00	29,30	-	27,50	37,50
SUB 12000 DS Comfort	112 824	9	18,70	19,00	29,30	-	27,50	37,50
SUB 13000 DS Premium	112 829	9	22,70	19,00	31,00	-	29,00	39,00
DRAIN 10000 INOX	112 827	11	18,50	20,50	32,60	-	7,50	13,90
DRAIN 15000 INOX	112 828	11	18,50	20,50	36,60	-	7,50	13,00
DRAIN 20000 HD	112 836	11	23,20	23,20	37,40	-	8,00	16,00
DRAIN 7000 Classic	112 821	13	21,30 *	15,20	30,80 *	-	6,00	11,00
DRAIN 7500 Classic	112 822	13	21,30 *	15,20	30,80 *	-	6,00	11,00
DRAIN 10000 Comfort	112 825	13	24,20 *	19,00	35,30	-	5,50	11,00
DRAIN 12000 Comfort	112 826	13	23,90 *	19,00	35,30	-	5,50	11,00
TWIN 11000 Premium	112 830	15	25,30 *	19,30	31,70	-	6,50	12,50
TWIN 14000 Premium	112 831	15	29,20 *	19,10	34,40	-	6,50	12,50
DIVE 5500/3	113 036	17	17,90	17,90	39,10	-	36,80	46,80
DIVE 6300/4	113 037	17	17,90	17,90	41,60	-	39,40	49,40
TBP 6000/7	113 470	17	9,85	9,85	72,00	-	72,00	72,00
JET 3000 Classic	112 837	20	35,50	19,50	21,50	13,00	18,50	26,50
JET 3000 INOX	112 838	20	35,50	19,50	21,50	13,70	19,50	27,50
JET 3500 Classic	112 839	20	35,50	19,50	21,50	14,10	19,00	27,00
JET 3500 INOX	112 840	21	35,50	19,50	21,50	13,50	19,00	27,00
JET 4000 Comfort	112 841	21	47,60	20,80	35,00 *	6,30	27,00	35,00
JET 5000 Comfort	112 842	21	47,60	20,80	35,00 *	6,30	27,00	35,00
JET 4000/3 Premium	112 843	21	47,60	20,80	35,00 *	6,30	27,00	35,00
JET 6000/5 Premium	112 844	21	51,40	20,80	35,00 *	6,30	27,00	35,00
HW 3000 Classic	112 845	24	43,50	27,00	50,50	42,50	48,50	56,50
HW 3000 INOX	112 846	24	43,50	27,00	50,50	42,50	48,50	56,50
HW 3500 INOX	112 848	24	43,50	27,00	50,50	42,50	48,50	56,50
HW 4000 FCS Comfort	112 849	25	47,80	28,40	64,70 *	35,50	56,50	64,50
HW 4500 FCS Comfort	112 850	25	47,80	28,40	64,70 *	36,50	57,50	65,50
HW 5000 FMS Premium	112 851	25	47,80	28,40	64,70 *	36,50	57,50	65,50
HW 6000 FMS Premium	112 852	25	51,60	28,40	64,70 *	36,50	57,50	65,50
HWA 4000 Comfort	113 139	27	47,60	20,80	35,00	6,30	27,00	35,00
HWA 4500 Comfort	113 140	27	47,60	20,80	35,00	6,30	27,00	35,00
HWA 6000/5 Premium	113 141	27	51,50	17,00	25,10	6,30	27,00	35,00
BMP 14000**	113 216	29	38,50	28,00	37,50	15,50	20,50	-
BMP 30000***	113 217	29	54,50	42,00	38,00	11,00	29,00	-



Ljudnivå
mätt
LwA [dB(A)]

Ljudnivå
garanterad
LwA [dB(A)]

Osäkerhets-
faktor
KpA [dB(A)]

Ljudnivå mätt LwA [dB(A)]	Ljudnivå garanterad LwA [dB(A)]	Osäkerhets- faktor KpA [dB(A)]	
-	-	-	Dränkbara pumpar / dränkbara tryckpumpar / djupbrunnspump
-	-	-	
-	-	-	
-	-	-	
-	-	-	
-	-	-	
-	-	-	
-	-	-	
-	-	-	
-	-	-	
74	76	2	Tryckpumpar
74	76	2	
76	78	2	
76	78	2	
74	80	6	
76	81	5	
70	73	3	
71	73	2	
74	76	2	Hydroforeser/pumpauto mater
74	76	2	
76	78	2	
74	77	3	
76	78	2	
76	81	5	
71	73	2	
74	81	7	
76	81	5	
71	73	2	
98	100	2	
102	104	2	

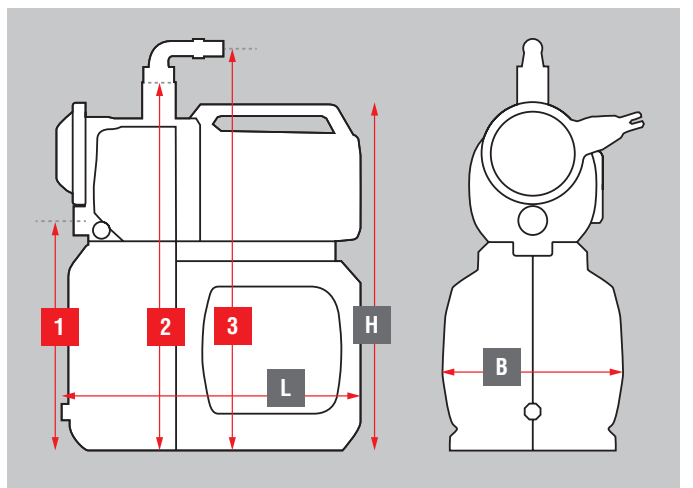
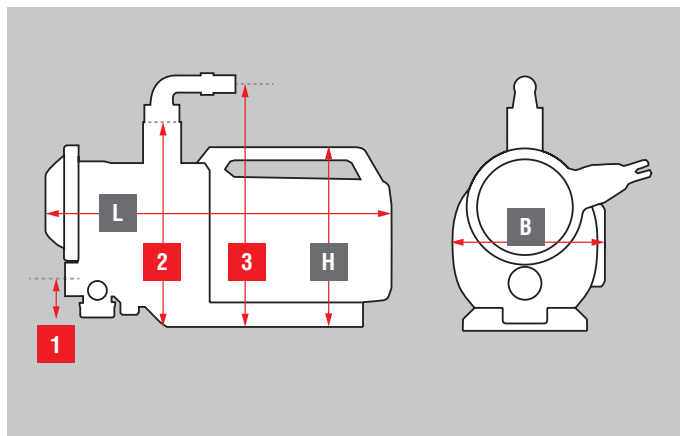
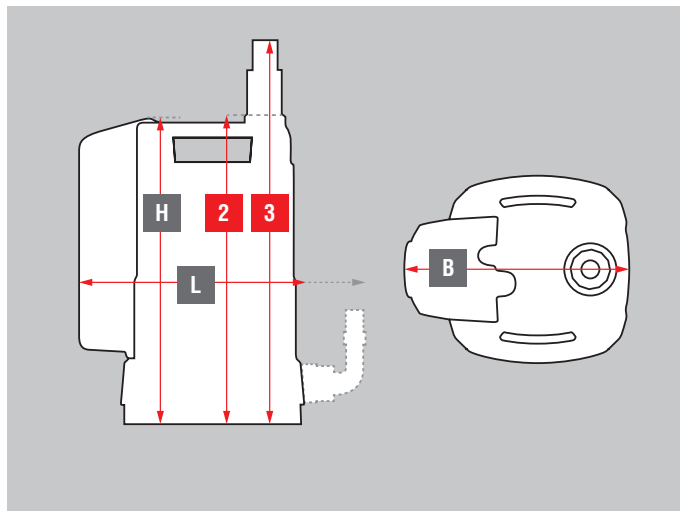

*** ljudtrycksnivå, uppmätt LpA [dB(A)]: 91

MED AL-KO FÖR ENKEL OCH NJUTBAR TRÄDGÅRDSSKÖTSEL

TEKNIK FÖR GRÄSMATTOR



- | Åkgräsklippare
- | Robotklippare
- | Gräsklippare
(batteri / bensin / elektriska)
- | Bioklippare och slätterbalkar
- | Cylindergräsklippare

GRÄSMATTESKÖTSEL



- | Vertikalskärare (bensin / elektriska)
- | Trimmer (batteri / elektriska)
- | Röjsågar (bensin / elektriska)
- | Multi-Tool (batteri / bensin)
- | Gräs-/busksax

TEKNIK FÖR GRÄSMATTA OCH TRÄDGÅRD



- | Häcksaxar (batteri / elektriska)
- | Kompostkvarnar
- | Motorsågar (bensin / elektriska)
- | Vedklyvar
- | Jordfräsar

VATTENTEKNIK



- | Dränkbara pumpar
- | Dränkbara tryckpumpar
- | Tryckpumpar
- | Hydroforer
- | Pumpautomater

VINTERTEKNIK



- | Snöslungor (bensin / elektriska)
- | Vintertillbehör för åkgräsklippare och slåtterbalkar

AL-KO ONLINE

Klicka dig runt online i AL-KO:s värld – på hemsidan hittar du produktvägledning, serviceinstruktioner och all viktig information och i AL-KO:s YouTube-kanal många intressanta produktvideor.

Läs mer på www.al-ko.com/garden





Besök AL-KO på
facebook.com/alko.garden

AL-KO Ginge A/S

Godsbanegade 20
DK-9700 Brønderslev
Tel. + 46 (0)31 573 580
kundtjanst@al-ko.com
www.al-ko.com/garden

Överlämnad av din AL-KO-återförsäljare: